

KASUTUSJUHEND

M-thermali juhtmega kontrolleri

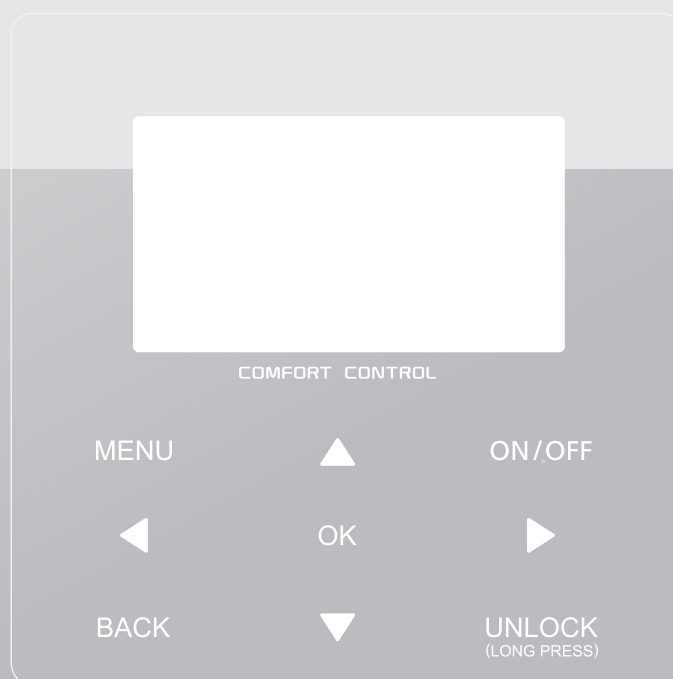

Suur tänu selle toote ostmise eest!

Enne seadme kasutamist lugege juhend hoolikalt läbi ja hoidke see edaspidiseks alles.

- Selles juhendis kirjeldatakse üksikasjalikult ettevaatusabinõusid, millele tuleks seadme töötamise ajal tähelepanu pöörata.
- Juhtmega kontrolleri korrektse hoolduse tagamiseks lugege enne seadme kasutamist hoolikalt juhendit.
- Edaspidiseks kasutamiseks hoidke see juhend alles.

SISUKORD

1 ÜLDISED OHUTUSABINÕUD

- 1.1 Teave dokumendi kohta 01
- 1.2 Teave seadme kasutajale 01

2 ÜLEVAADE KASUTAJALIIDEST

- 2.1 Juhtmega kontrolleri välimus 02
- 2.2 Olekuiioonid 02

3 VEEBILEHEKÜLGEDE KASUTAMINE 03

4 MENÜÜ STRUKTUUR

- 4.1 Ülevaade menüü struktuurist 05
- 4.2 Menüü struktuurist ülevaate saamiseks vajalikud juhised 05
- 4.3 Menüüs navigeerimine 05

5 PÕHIKASUTUS

- 5.1 Ekraani avamine 05
- 5.2 Juhtimisseadme sisse- ja väljalülitamine 05
- 5.3 Temperatuuri reguleerimine 07
- 5.4 Töörežiimi reguleerimine 08

6 SEADME TÖÖKORD

- 6.1 Töörežiim 08
- 6.2 Temperatuuri eelseadistamine 08
- 6.3 Soe tarbevesi 11
- 6.4 Aja seadistus 13
- 6.5 Valikud 15
- 6.6 Turvalukk 18
- 6.7 Teave teenuse kohta 18
- 6.8 Töökorra parameeter 19
- 6.9 Teave HOOLDUSE TEGIJALE 20
- 6.10 Võrguseadistuse juhised 21
- 6.11 SN-VAADE 23

7 MENÜÜ STRUKTUUR: ÜLEVAADE 24

1 ÜLDISED OHUTUSABINÕUD

1.1 Teave juhendi kohta

- Selles juhendis kirjeldatud ettevaatusabinõud hõlmavad väga olulisi teemasid, mida tuleb hoolikalt järgida.

OHTLIK!

Tähistab olukorda, mis võib põhjustada surma või tekitada raskeid kehavigastusi.

OHTLIK: ELEKTRILÖÖGIOHT

Tähistab olukorda, mis võib põhjustada surma elektrilöögi tagajärjel.

OHTLIK: PÕLETUSOHT

Tähistab olukorda, mis võib äärmiselt kuuma või külma temperatuuri tõttu põhjustada põletusi.

HOIATUS

Tähistab olukorda, mis võib põhjustada surma või tekitada raskeid kehavigastusi.

ETTEVAATUST

Tähistab olukorda, mis võib tekitada kergeid või mõõdukaid kehavigastusi.

TÄHELEPANU

Tähistab olukorda, mis võib põhjustada kahju seadmetele või varale.

TEAVE

Tähistab kasulikke näpunäiteid või lisateavet.

1.2 Teave seadme kasutajale

- Kui te pole kindel, kuidas seadet kasutada, pöörduge seadme paigaldaja poole.

- Seadet ei tohi kasutada isikud (kaasa arvatud lapsed), kelle füüsilised, sensoorsed või vaimsed võimed on piiratud või kellel puuduvad kogemused ja teadmised, v.a juhul, kui nende turvalisuse eest vastutav isik on juhendanud neid seadet kasutama.
Lapsed ei tohi seadmega mängida.

ETTEVAATUST

ÄRGE loputage seadet. See võib põhjustada elektrilööki või tulekahju.

- Seade on tähistatud järgmise sümboliga:



See tähendab, et elektri- ja elektroonikaseadmeid ei saa käidelda koos sorteerimata olmejäätmetega.

ÄRGE proovige seadet ise osadeks lahti võtta: süsteemi võib demonteerida ning külmutusagensit, õli ja muid osi töödelda ainult volitatud paigaldaja, järgides kehtivaid õigusakte.

Seadet tuleb korduskasutamiseks, ringlussevõtuks ja taaskasutamiseks töödelda spetsialiseeritud töötlemisettevõttes. Toote nõuetekohasel käitlemisel aitate ära hoida võimalikud negatiivsed tagajärjed keskkonnale ja inimeste tervisele.

Lisateabe saamiseks pöörduge seadme paigaldaja või kohaliku omavalitsuse poole.

- Paigutage seade kiirgusallikatest eemale.

2 ÜLEVAADE KASUTAJALIIDSEST

2.1 Juhtmega kontrolleri välimus

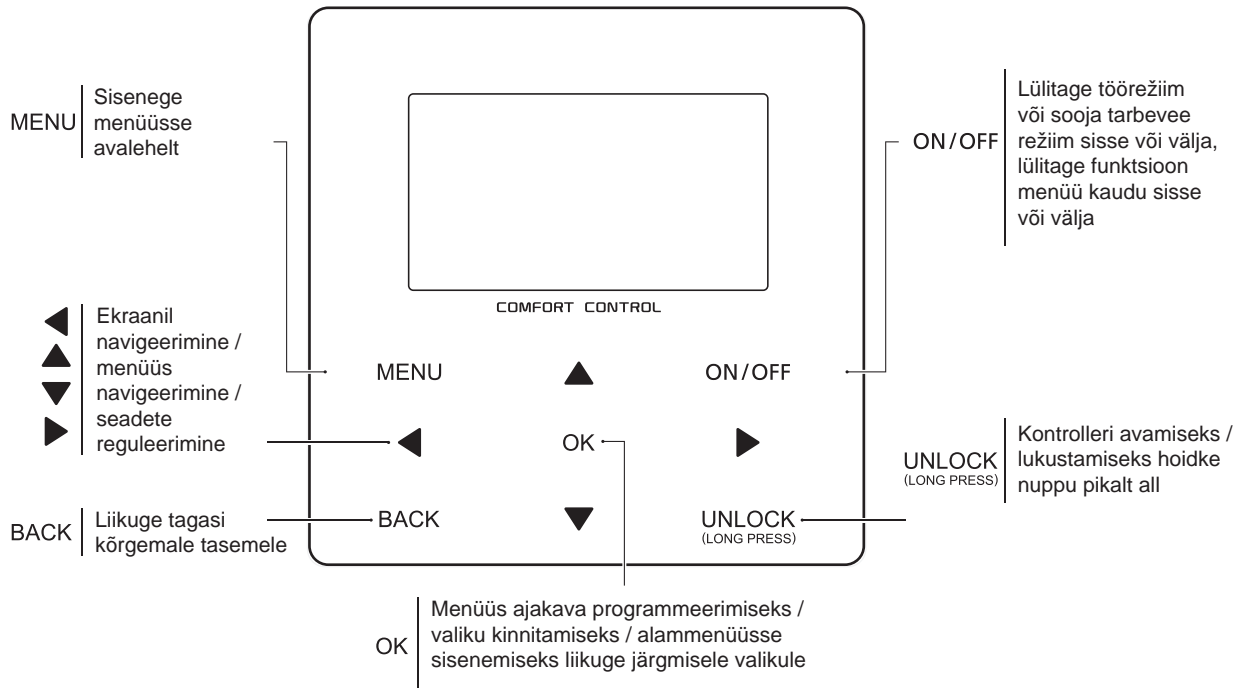

2.2 Olekuikoonid

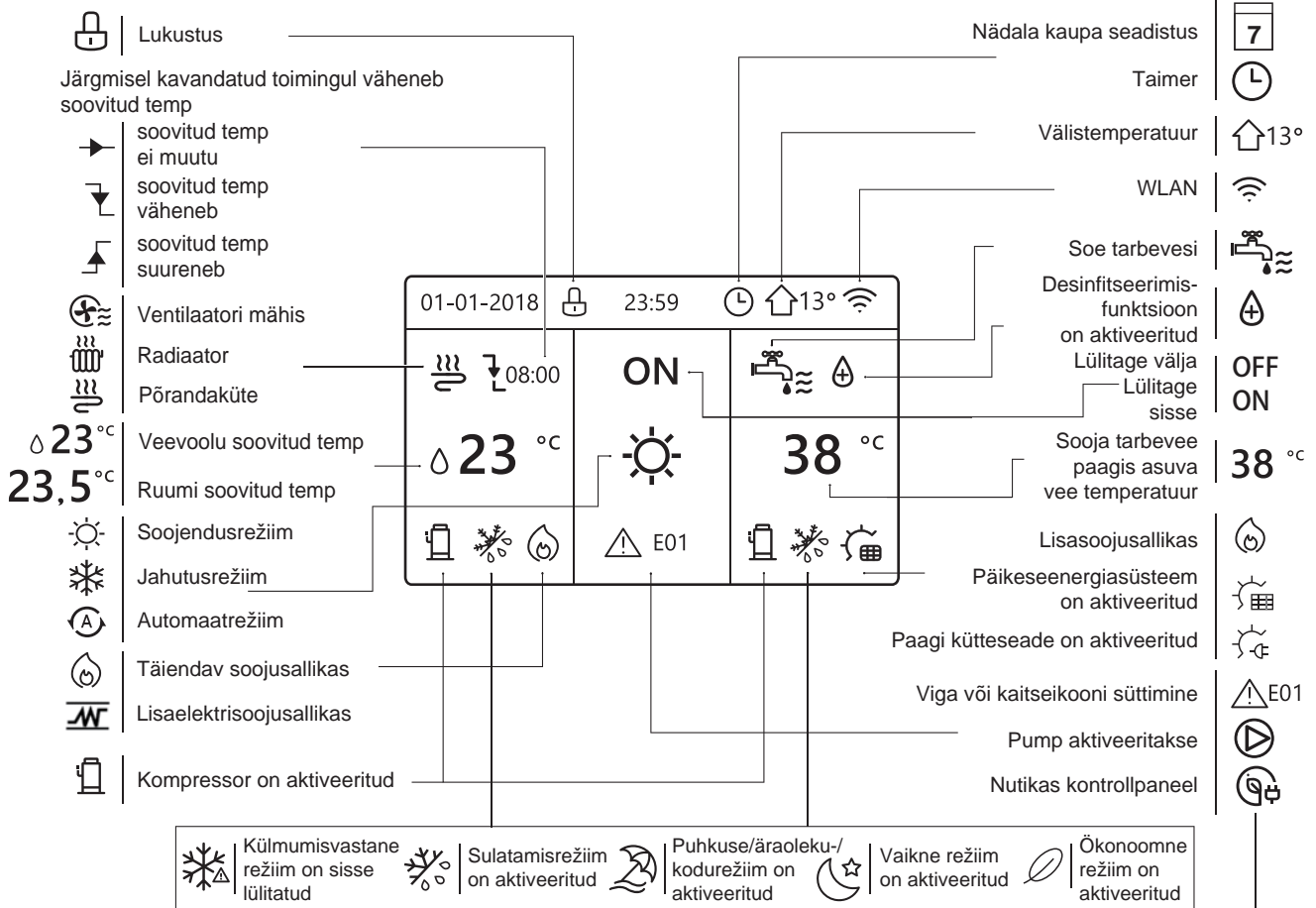

	Ventilaatori mähis	Radiaator	Põrandaküte	Soe tarbevesi
Sees				
Väljas				

	Tasuta elekter	Madala tariifiga perioodil kasutatud elekter	Kõrge tariifiga perioodil kasutatud elekter
Nutikas kontrollpaneel			

3 VAHELEHTEDEL NAVIGEERIMINE

Juhtmega kontrolleri sisselülitamisel liigute keeleveliku lehele. Saate valida eelistatud keele ja seejärel avalehtede sisenemiseks vajutada nuppu OK. Kui te ei vajuta 60 sekundi jooksul „OK“, lukustab süsteem parajasti valitud keeleveliku.



Avalehtede abil saate ette lugeda ja muuta igapäevaseks kasutamiseks mõeldud seadeid. Seda, mida saate avalehtedel näha ja teha, on mainitud kirjeldustes. Olenevalt süsteemi paigutusest võivad olla nähtavad järgmised avalehed:

- soovitud toatemperatuur (ROOM)
- soovitud veetemperatuur (MAIN)
- sooja tarbevee paagis oleva vee tegelik temperatuur (TANK) DHV = soe tarbevesi

Avaleht 1

Kui VEETEMP on SISSE lülitatud ja TOATEMP on VÄLJA lülitatud. (Vt paigaldus- ja kasutusjuhendi peatükki HOOLDUSE TEGIJALE > TEMP TÜÜBI SEADED). Süsteemil on see funktsioon, sealhulgas põrandaküte ja tarbevesi, ilmudes avalehele 1:

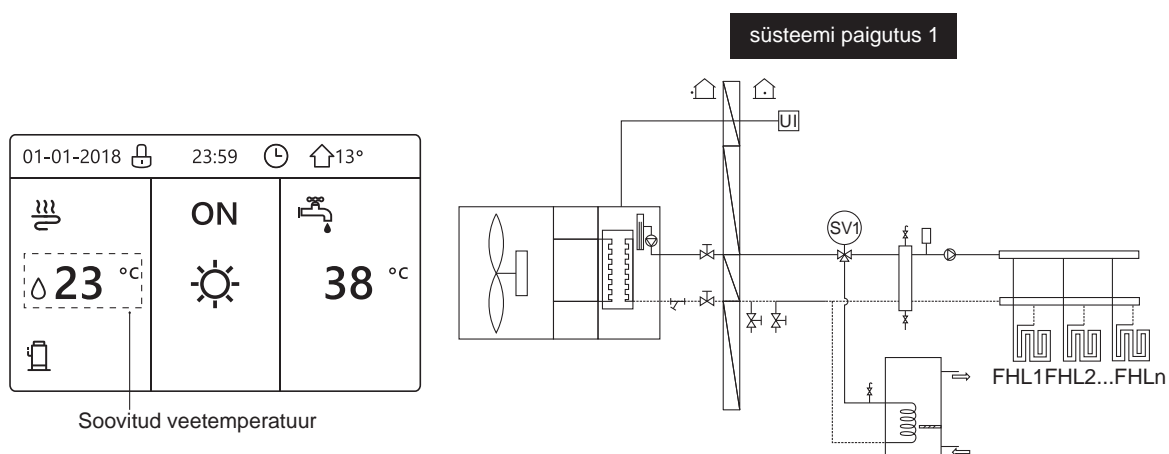

TÄHELEPANU

Kõik kasutusjuhendis olevad pildid on illustreerivad ja seetõttu võib ekraanil olevatel kuvadel olla mõningane erinevus.

Avaleht 2

Kui VEEVOOLU TEMP on VÄLJA lülitatud ja TOATEMP on SISSE lülitatud (vt paigaldus- ja kasutusjuhendi peatükki HOOLDUSE TEGIJALE > TEMP TÜÜBI SEADED). Süsteemil on see funktsioon, sealhulgas põrandaküte ja soe tarbevesi, mis kuvatakse avalehel 2:

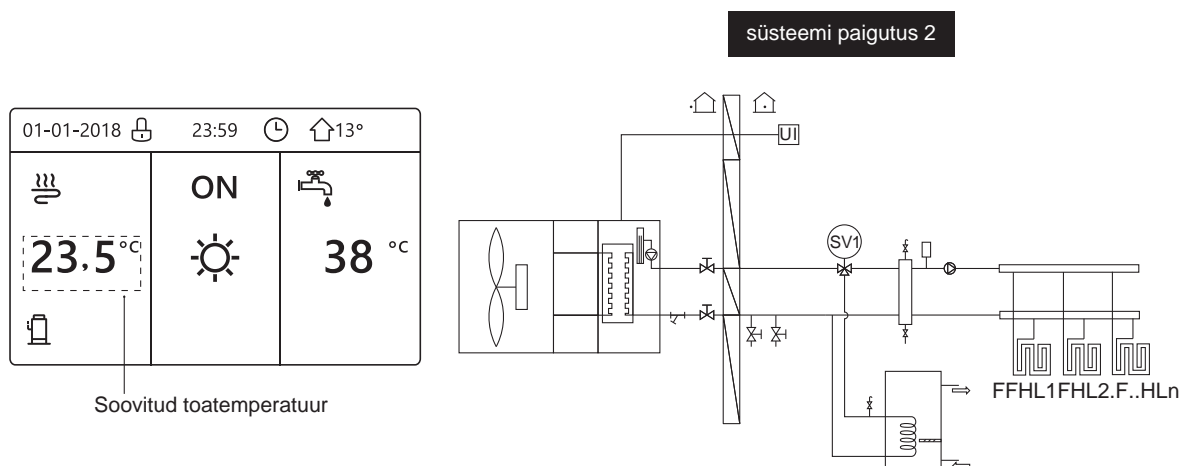

TÄHELEPANU!

Juhtmega kontrolleri tuleks toatemperatuuri seadistamiseks paigaldada põrandaküttega ruumi.

Avaleht 3

Kui sooja tarbevee režiim on VÄLJA lülitatud (vt paigaldus- ja kasutusjuhendi peatükki HOOLDUSE TEGIJALE > SOOJA VEE SEADISTAMINE) ja kui VEETEMP on SISSE lülitatud, TOATEMP on SISSE lülitatud, (vt paigaldus- ja kasutusjuhendi peatükki HOOLDUSE TEGIJALE > TEMP TÕÜBI SEADED). Seal kuvatakse põhi- ja lisalehekül. Süsteemil on see funktsioon, sealhulgas pörandaküte ja ventilaatoriruumi küte, mis kuvatakse avalehel 3:

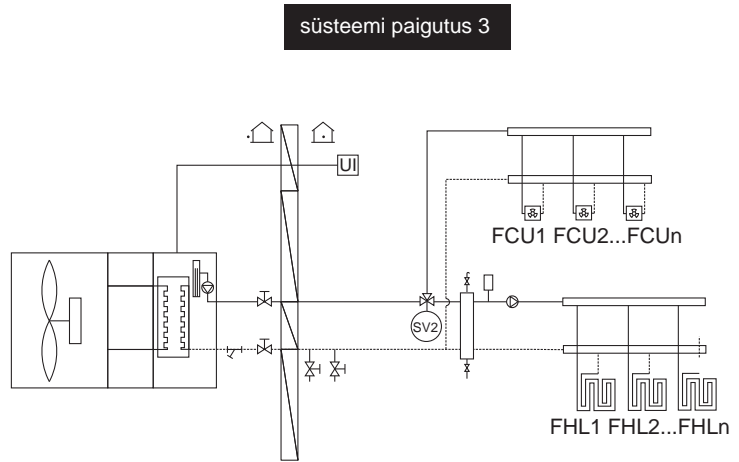
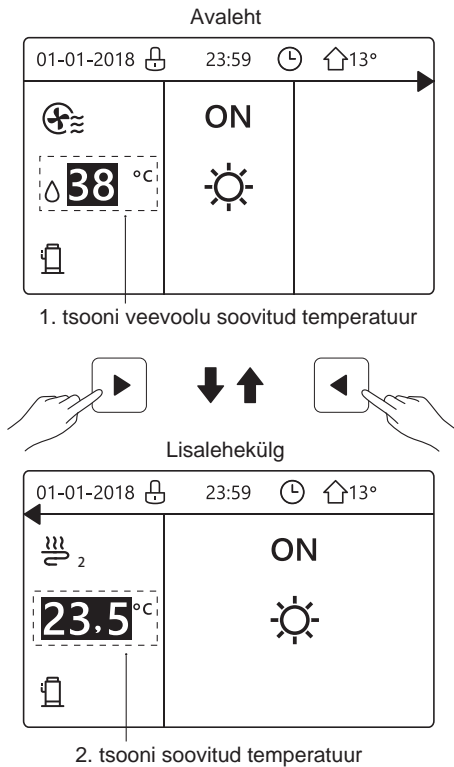

Avaleht 4

Kui TOATERMOSTAAT on seatud TOPELTTSOONI režiimile või on SISSE lülitatud. Seal kuvatakse põhi- ja lisalehekül. Süsteemil on funktsioon, sealhulgas pörandaküte jahutus, ventilaatori spiraali ja sooja tarbevee jahutus, mis kuvatakse avalehel 4:

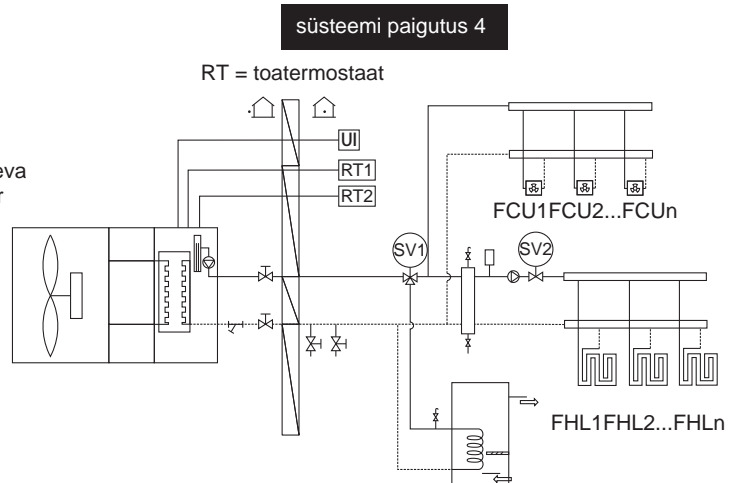

4 MENÜÜ STRUKTUUR

4.1 Ülevaade menüü struktuurist

Menüü struktuuri ülevaate abil saate lugeda seadete kohta ja konfigureerida selliseid seadeid, mis EI ole mõeldud igapäevaseks kasutamiseks. Seda, mida saate menüüs näha ja teha, on kirjeldustes ära toodud. Menüüst ülevaate saamiseks vt punkti **Menüü 7: ülevaade**.

4.2 Menüüst ülevaate saamiseks

vajutage avalehel nuppu MENÜÜ;
tulemus: kuvatakse menüü.

MENU	1/2
OPERATION MODE	
PRESET TEMPERATURE	
DOMESTIC HOT WATER(DHW)	
SCHEDULE	
OPTIONS	
CHILD LOCK	
OK ENTER	

MENU	2/2
SERVICE INFORMATION	
OPERATION PARAMETER	
FOR SERVICEMAN	
WLAN SETTING	
SN VIEW	
OK ENTER	

4.3 Menüüs navigeerimine



Kasutage liikumiseks nuppe ▼, ▲.

5 PÕHIKASUTUS

5.1 Ekraani avamine

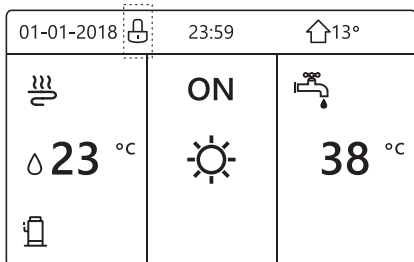
Kui ekraanile ilmub ikoon , on kontrolleri ekraan lukustatud. Ekraanile ilmub järgmine kuva.



Vajutage suvalist klahvi, ikoon  vilgub. Vajutage pikalt klahvi AVA. Ikoon  kaob ja liidest saab juhtida.

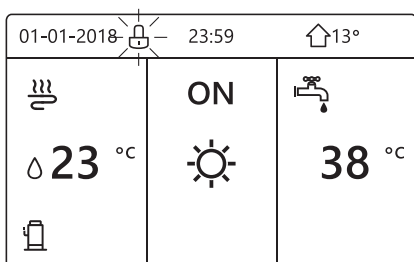

Liides lukustub, kui seadet ei kasutata pikka aega (umbes 120 sekundit: selle saab liidese abil seadistada, vt **6.7 HOOLDUSE INFO**)

Kui liides on lukustamata, hoidke pikalt all klahvi „Ava“ ja liides lukustub.

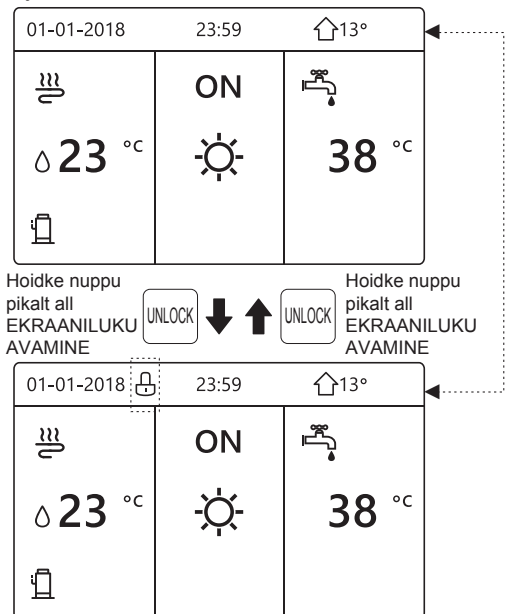



5.2 Juhtimisseadme sisse- ja väljalülitamine

Kasutage liidest, et ruumi kütamiseks või jahutamiseks seade sisse või välja lülitada.

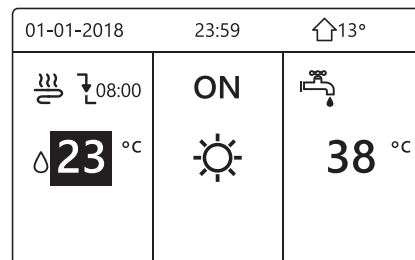
- Seadme sisse- ja väljalülitamist saab liidese abil juhtida, kui TOATERMOSTAAT on VÄLJA lülitatud. (vt **PAIGALDUS- JA KASUTUSJUHENDI** peatükki **TOATERMOSTAADI SEADISTUS**)
- Vajutage avalehel ◀, ▶, ekraanil kuvatakse must kursor.



- 1) Kui kursor on ruumitemperatuuri reguleerimise režiimil (sh soojendusrežiim , jahutusrežiim  ja automaatrežiim ) , vajutage ruumitemperatuuri soojendamise või jahutamise sisse- ja väljalülitamiseks nuppu ON/OFF.

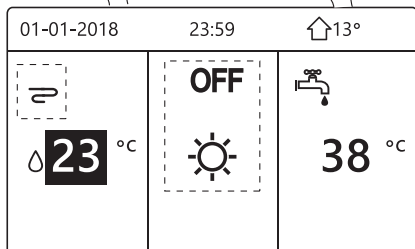
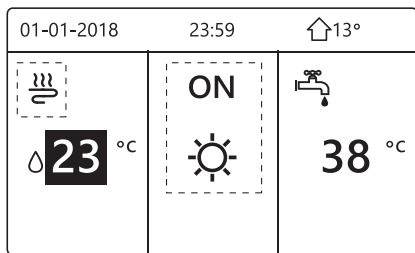

Kui SOOJA TARBEVEE TÜÜP EI OLE SEADISTATUD, kuvatakse järgmised vahelehed.

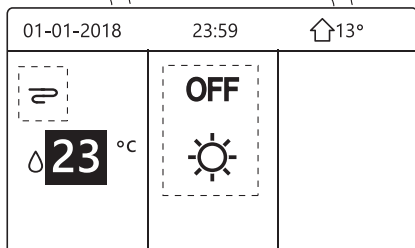
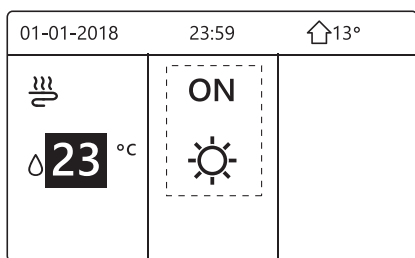

Kui TEMP reguleerimise TÜÜP on seatud asendisse TOATEMPERATUUR, kuvatakse järgmised vahelehed.

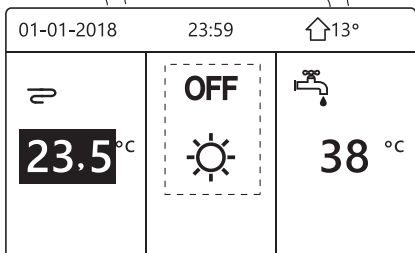
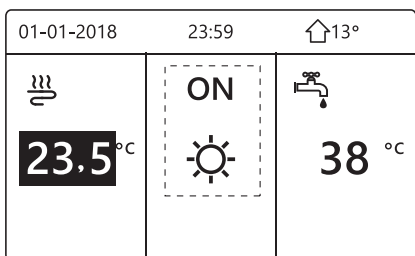

Kasutage toatermostaati, et ruumi kütmiseks või jahutamiseks seade sisse või välja lülitada.

- ① Toatermostaat ei ole SEADISTATUD (vt paigaldus- ja kasutusjuhendi peatükki TOATERMOSTAADI SEADED). Toatermostaat lülitab ruumi soojendamiseks või jahutamiseks mõeldud seadme SISSE või VÄLJA, kui vajutate liidesel ON/OFF, ja kuvale ilmub järgmine vaheleht.

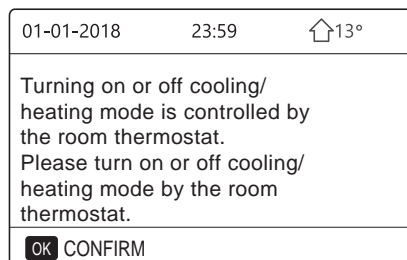

- ② Toatermostaat ei ole SEADISTATUD TOPELTTSOONI asendisse (vt paigaldus- ja kasutusjuhendi punkti TOATERMOSTAADI SEADED). Ventilatori mähise toatermostaat on välja lülitatud, põrandakütte toatermostaat on sisse lülitatud ja seade töötab, kuid ekraan on VÄLJA lülitatud. Ekraanile ilmub järgmine kuva.

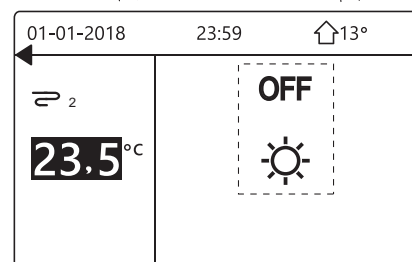
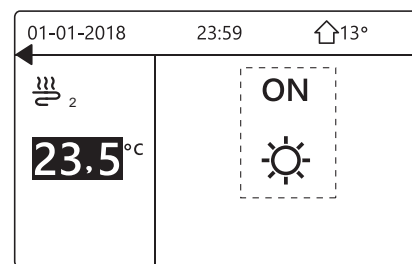
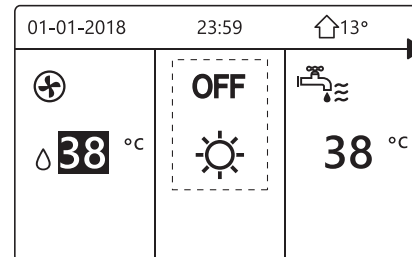
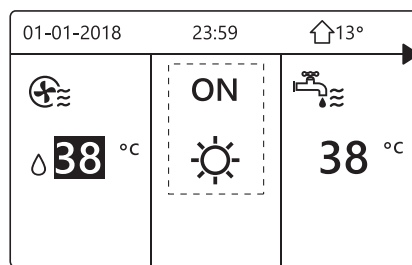

Kasutage seadme liidest sooja tarbevee sisse- või väljalülitamiseks. Vajutage avalehel ◀, ▶, ekraanil kuvatakse must kursor.

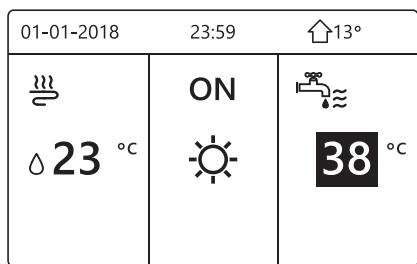

2) Kui kursor on sooja tarbevee seadistamise režiimil Sooja tarbevee režiimi sisse- ja väljalülitamiseks vajutage ON/OFF-nuppu.

Kui ruumi töörežiim on asendis SEES, kuvatakse järgmised vahelehed.

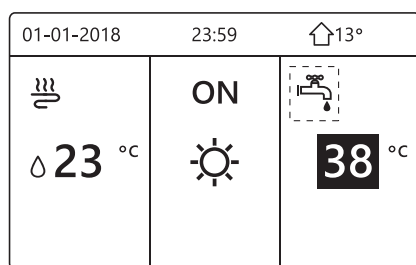
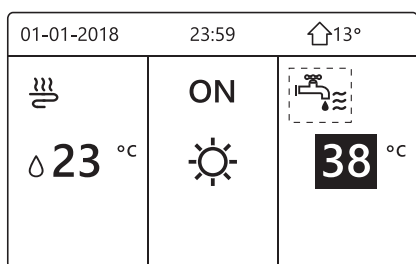

Kui ruumi töörežiim on asendis VÄLJAS, kuvatakse järgmised vahelehed.

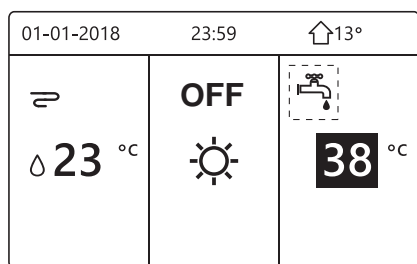
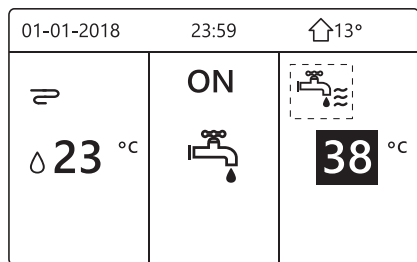

5.3 Temperatuuri reguleerimine

Vajutage avalehel ◀, ▶, ekraanil kuvatakse must kursor.

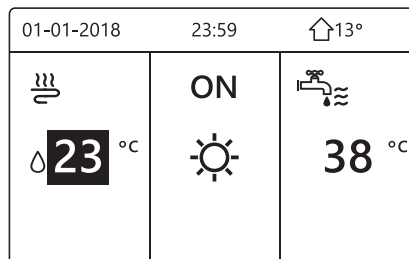

- Kui kursor on temperatuuril, kasutage valimiseks ◀, ▶ ja temperatuuri reguleerimiseks ▼, ▲.

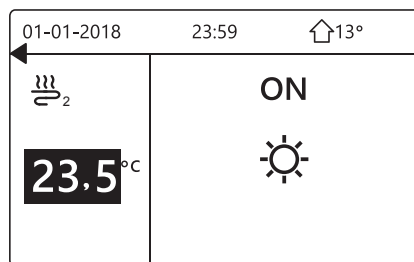
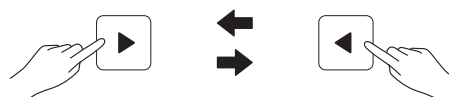
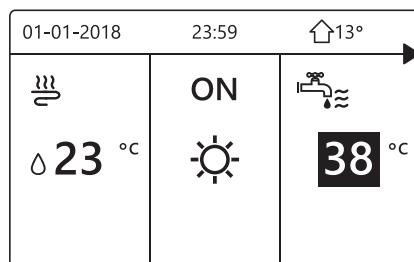
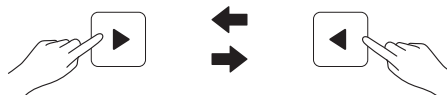
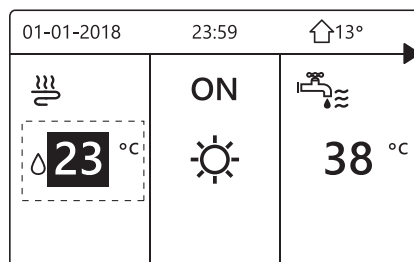

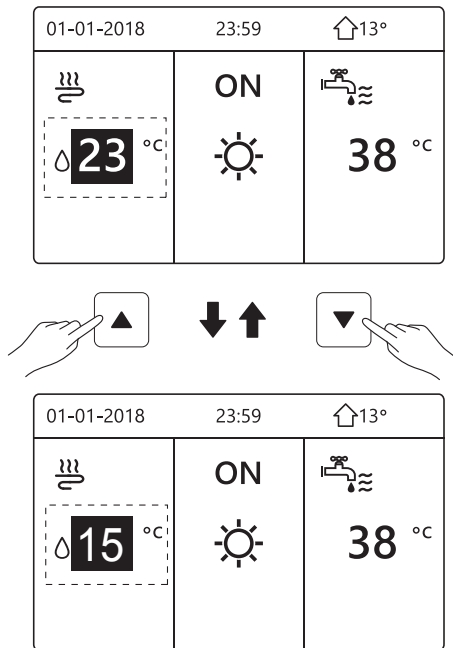

5.4 Töörežiimi reguleerimine

- Ruumi töörežiimi reguleerimine liidese abil. Valige MENÜÜ > KASUTUSREŽIIM. Vajutage OK, kuvatakse järgmine vaheleht.

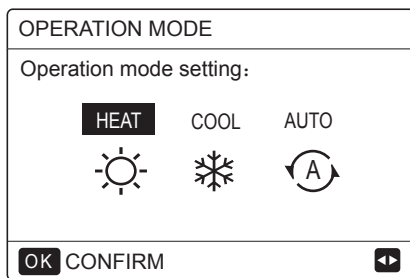

- Valida saab kolme režiimi vahel, st SOOJENDUS-, JAHUTUS- ja AUTOMAATREŽIIM. Kasutage kerimiseks ◀, ▶, valimiseks vajutage OK. Isegi kui te ei vajuta nuppu OK ja väljute vahelehelte, vajutades nuppu TAGASI, on režiim endiselt sisse lülitatud, kui kursor on viidud töörežiimile.

Kui seal on ainult režiim SOOJENDUS (JAHUTUS), kuvatakse järgmine vaheleht.

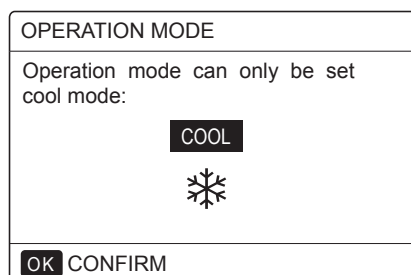
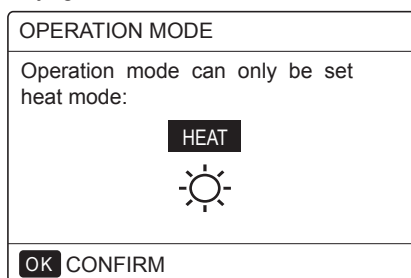

- Töörežiimi ei saa muuta.

Kui valite...	Siis on ruumi töörežiim...
HEAT	Alati soojendusrežiimil
COOL	Alati jahutusrežiimil
AUTO	Tarkvara muudab seda automaatselt välistemperatuuri põhjal (ja olenevalt sisetemperatuuri paigaldaja määratud seadetest) ning võtab arvesse igakuiseid piiranguid. Tähelepanu! Automaatne ümberlülitamine on võimalik ainult kindlatel tingimustel. Vaadake paigaldus- ja kasutusjuhendi punkti HOOLDUSE TEGIJALE > AUTOMAATREŽIIMI SEADISTAMINE

- Reguleerige ruumi töörežiimi toatermostaadi abil, vt paigaldus- ja kasutusjuhendi punkti TOATERMOSTAAT. Valige MENÜÜ > TÖÖREŽIIM, kui vajutate valimiseks või reguleerimiseks suvalist klahvi, ning kuvatakse järgmine vaheleht.

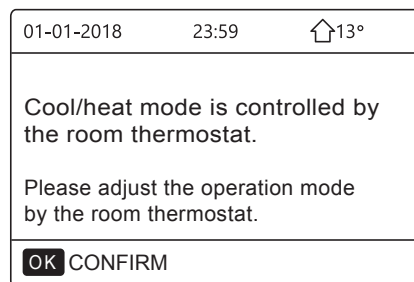

6 SEADME TÖÖKORD

6.1 Töörežiim

Vt ptk „5.4 Ruumi töörežiimi reguleerimine“

6.2 Temperatuuri eelseadistamine

EELSEADISTATUD TEMPERatuuril on EELSEADISTATUD TEMP \ VÄLISÕHU TEMP SEADISTATUD \ ÖKONOOMNE REŽIIM, milles saab olla kolm üksust.

6.2.1 EELSEADISTATUD TEMP

EELSEADISTATUD TEMP funktsiooni kasutatakse erineva temperatuuri seadistamiseks eri aegadel, kui soojendus- või jahutusrežiim on sisse lülitatud.

- EELSEADISTATUD TEMP = EELSEADISTATUD TEMPERatuur
- EELSEADISTATUD TEMP funktsioon on nendes tingimustes välja lülitatud.
 - AUTOMAATREŽIIM töötab.
 - TAIMER töötab või seade töötab NÄDALA KAUPA SEADISTATUD REŽIIMIL.
- Avage MENÜÜ > EELSEADISTATUD TEMPERatuur > EELSEADISTATUD TEMPERatuur. Vajutage OK.

Kuvatakse järgmine vaheleht.

PRESET TEMPERATURE			1/2
PRESET TEMP.	WEATHER TEMP.SET	ECO MODE	
NO.	TIME	TEMP.	
1	<input type="checkbox"/>	00:00	25°C
2	<input type="checkbox"/>	00:00	25°C
3	<input type="checkbox"/>	00:00	25°C

PRESET TEMPERATURE			2/2
PRESET TEMP.	WEATHER TEMP.SET	ECO MODE	
NO.	TIME	TEMP.	
4	<input type="checkbox"/>	00:00	25°C
5	<input type="checkbox"/>	00:00	25°C
6	<input type="checkbox"/>	00:00	25°C

Kui topeltsoon on aktiveeritud, kuvatakse EELSEADISTATUD TEMP funktsioon, mis töötab ainult 1. tsoonis. Kasutage kerimiseks nuppe ◀, ▶, ▼, ▲ ning kellaaja ja temperatuuri reguleerimiseks ▼, ▲. Kui kursor on seatud asendisse ■, kuvatakse järgmine vaheleht.

PRESET TEMPERATURE			1/2
PRESET TEMP.	WEATHER TEMP.SET	ECO MODE	
NO.	TIME	TEMP.	
1	<input checked="" type="checkbox"/>	00:00	25°C
2	<input type="checkbox"/>	00:00	25°C
3	<input type="checkbox"/>	00:00	25°C

OK SELECT

Vajutage OK ja ■, mis muutub . Taimer 1 on valitud. Vajutage OK ja ■, mis muutub . Taimer 1 ei ole valitud.

PRESET TEMPERATURE			1/2
PRESET TEMP.	WEATHER TEMP.SET	ECO MODE	
NO.	TIME	TEMP.	
1	<input checked="" type="checkbox"/>	08:00	35°C
2	<input checked="" type="checkbox"/>	12:00	25°C
3	<input checked="" type="checkbox"/>	15:00	35°C

OK CANCEL

Kasutage kerimiseks nuppe ◀, ▶, ▼, ▲ ning kellaaja ja temperatuuri reguleerimiseks nuppe ▼, ▲. Reguleerimiseks saab määrata kuus perioodi ja kuus temperatuuri.

Näiteks. Kell on 8:00 ja temperatuur on 30 °C. Määrasime EELSEADISTATUD TEMPERATUURI nii, nagu on toodud järgmises tabelis. Kuvatakse järgmine vaheleht.

01-01-2018	8:00	↑13°
☁ 08:00	ON	
💧 25 °C	☀	
🔌		

NO.	TIME	TEMPER
1	8:00	35°C
2	12:00	25°C
3	15:00	35°C
4	18:00	25°C
5	20:00	35°C
6	23:00	25°C

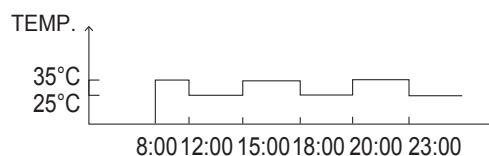

i TEAVE

Kui ruumi töörežiimi muudetakse, lülitatakse EELSEADISTATUD TEMPERATUUR automaatselt välja. EELSEADISTATUD TEMP funktsiooni saab kasutada soojus- või jahutusrežiimil. Kui aga töörežiimi muudetakse, siis tuleb EELSEADISTATUD TEMP funktsioon uuesti lähtestada. Töötav eelseadistatud temperatuur jääb valituks ka siis, kui seade on VÄLJA lülitatud. Kui seade uuesti sisse lülitatakse, töötab see järgmise eelseadistatud temperatuuri järgi.

6.2.2 VÄLISÕHU TEMP SEADISTUS

- VÄLISÕHU TEMP SEADISTUS = VÄLISÕHU TEMPERATUURI SEADISTUS
- VÄLISÕHU TEMP SEADISTUSE funktsiooni kasutatakse soovitud veevoolu temperatuuri seadistamiseks olenevalt välisõhu temperatuurist. Soojema ilma korral vähendatakse kütmist. Energia kokkuhoiuks võib välisõhu temperatuuri seadistuse kaudu soovitud välisõhu veevoolu temperatuuri vähendada, kui välisõhu temperatuur soojendusrežiimil tõusis.

Avage MENÜÜ > EELSEADISTATUD TEMPERATUUR > EELSEADISTATUD VÄLISÕHU TEMPERATUURI SEADISTUS. Vajutage OK.

Kuvatakse järgmine vaheleht.

PRESET TEMPERATURE		
PRESET TEMP.	WEATHER TEMP.SET	ECO MODE
ZONE1 C-MODE LOW TEMP.		OFF
ZONE1 H-MODE LOW TEMP.		OFF
ZONE2 C-MODE LOW TEMP.		OFF
ZONE2 H-MODE LOW TEMP.		OFF
ON/OFF		ON/OFF

i TEAVE

- VÄLISÕHU TEMP SEADISTUSEL on neli kõverat: 1. kõrge temperatuuri seadistuse kütmise kõver, 2. madala temperatuuri seadistuse kütmise kõver, 3. kõrge temperatuuri seadistuse jahutamise kõver, 4. madala temperatuuri seadistuse jahutamise kõver. Sellel on kõrge temperatuuri seadistuse kütmise kõver ainult siis, kui kütmiseks on seatud kõrgtemperatuuri piir. Sellel on madala temperatuuri seadistuse kütmise kõver ainult siis, kui kütmiseks on seatud madala temperatuuri piir. Sellel on kõrge temperatuuri seadistuse jahutamise kõver ainult siis, kui jahutamiseks on seatud kõrgtemperatuuri piir. Sellel on madala temperatuuri seadistuse jahutamise kõver ainult siis, kui jahutamiseks on seatud madala temperatuuri piir.
 - Vt paigaldus- ja kasutusjuhendi peatükki HOOLDUSE TEGIJALE > JAHUTUSREŽIIMI SEADISTAMINE ja > KÜTTEREŽIIMI SEADISTAMINE.
 - Soovitud temperatuuri (T1S) ei saa reguleerida, kui temperatuurikõver on SISSE lülitatud.
- Kui soovite kasutada 1. tsoonis kütterežiimi, valige ZONE1 H-MODE LOW TEMP. Kui soovite kasutada 1. tsoonis jahutusrežiimi, valige ZONE1 C-MODE LOW TEMP. Kui seate valikuks SISSE, kuvatakse järgmine vaheleht.

WEATHER TEMP. SET	
WEATHER TEMP. SET TYPE:	
1	2
3	4
5	6
7	8
9	
OK CONFIRM	

Kasutage kerimiseks nuppe ◀, ▶. Valimiseks vajutage nuppu OK.

PRESET TEMPERATURE		
PRESET TEMP.	WEATHER TEMP.SET	ECO MODE
ZONE1 C-MODE LOW TEMP		ON
ZONE1 H-MODE LOW TEMP		OFF
ZONE2 C-MODE LOW TEMP		OFF
ZONE2 H-MODE LOW TEMP		OFF
ON/OFF		ON/OFF

- Kui VÄLISÕHU TEMP SEADISTUS on aktiveeritud, ei saa liidese abil soovitud temperatuuri reguleerida. Avalehe temperatuuri reguleerimiseks vajutage ▼, ▲. Kuvatakse järgmine vaheleht.

01-01-2018	23:59	↑13°
Weather temp.set function is on. Do you want to turn off it?		
NO		YES
OK CONFIRM		

Liikuge valikule EI, avalehele naasmiseks vajutage nuppu OK, liikuge valikule JAH, välisõhu temperatuuri lähtestamiseks vajutage OK.

PRESET TEMPERATURE		
PRESET TEMP.	WEATHER TEMP.SET	ECO MODE
ZONE1 C-MODE LOW TEMP		OFF
ZONE1 H-MODE LOW TEMP		OFF
ZONE2 C-MODE LOW TEMP		OFF
ZONE2 H-MODE LOW TEMP		OFF
ON/OFF		ON/OFF

6.2.3 ÕKONOOMNE REŽIIM

ÕKONOOMSET REŽIIMI rakendatakse energia säästmiseks. Avage MENÜÜ > EELSEADISTATUD TEMPERatuur > ÕKONOOMNE REŽIIM. Vajutage OK. Kuvatakse järgmine vaheleht.

PRESET TEMPERATURE		
PRESET TEMP.	WEATHER TEMP.SET	ECO MODE
CURRENT STATE		OFF
ECO TIMER		OFF
START		08:00
END		19:00
ON/OFF		ON/OFF

Vajutage nuppu ON/OFF. Kuvatakse järgmine vaheleht.

ECO MODE SET	
ECO MODE SET TYPE:	
1	2
3	4
5	6
7	8
9	
OK CONFIRM	

Kasutage liikumiseks nuppe ▼, ▲. VAJUTAGE VALIMISEKS OK. Kuvatakse järgmine vaheleht.

PRESET TEMPERATURE		
PRESET TEMP.	WEATHER TEMP.SET	ECO MODE
CURRENT STATE		ON
ECO TIMER		OFF
START		08:00
END		19:00
ON/OFF		ON/OFF

Kasutage sisse- või väljalülitamiseks nuppu ON/OFF ja sirvimiseks klahve ▼, ▲.

PRESET TEMPERATURE		
PRESET TEMP.	WEATHER TEMP.SET	ECO MODE
CURRENT STATE		OFF
ECO TIMER		ON
START		08:00
END		19:00
ADJUST		

Kui kursor on nupul START või END, saate sirvimiseks kasutada nuppe ◀, ▶, ▼, ▲ ja kellaaja reguleerimiseks nuppe ▼, ▲.

TEAVE

- ÖKONOOMSEL REŽIIMIL on kaks kõverat:
 1. kõrge temperatuuri seadistuse kütmise kõver,
 2. madala temperatuuri seadistuse kütmise kõver.
 Sellel on kõrge temperatuuri seadistuse kütmise kõver ainult siis, kui kütmiseks on seatud kõrgtemperatuuri piir. Sellel on madala temperatuuri seadistuse kütmise kõver ainult siis, kui kütmiseks on seatud kõrgtemperatuuri piir.
- Vt paigaldus- ja kasutusjuhendi punkti > HOOLDUSE TEGIJALE > KÜTTEREŽIIMI SEADISTAMINE.
- Soovitud temperatuuri (T1S) ei saa reguleerida, kui ÖKONOOMNE REŽIIM on SISSE lülitatud.
- Saate valida kütmiseks madala või kõrge temperatuuri, vt tabeleid 1–2.
- Kui ÖKONOOMNE REŽIIM on SEES ja ÖKONOOMSE REŽIIMI TAIMER on VÄLJAS, töötab seade kogu aeg ÖKONOOMSES REŽIIMIS.
- Kui ÖKONOOMNE REŽIIM on SEES ja ÖKONOOMSE REŽIIMI TAIMER on SEES, töötab seade ÖKONOOMSES REŽIIMIS olenevalt algus- ja lõpuajast.

6.3 Soe tarbevesi

Sooja tarbevee režiim koosneb tavaliselt järgmistest etappidest:

- 1) DESINFITSEERIMINE
- 2) KIIRE SOE TARBEVESI
- 3) PAAGISOOJENDI
- 4) SOOJA TARBEVEE PUMP

6.3.1 Desinfitseerimine

Funktsiooni DESINFITSEERIMINE kasutatakse legionella bakteri kõrvaldamiseks.

Desinfitseerimisfunktsioonil saavutatakse paagivee temperatuur 65–70 °C. HOOLDUSE TEGIJALE on määratud desinfitseerimistemperatuur. Vt paigaldus- ja kasutusjuhendi (M-termiline split-siseruumide seade) punkti HOOLDUSE TEGIJALE > SOOJA TARBEVEE REŽIIM > DESINFITSEERIMINE.

Valige MENÜÜ > SOE TARBEVESI > DESINFITSEERIMINE. Vajutage OK. Kuvatakse järgmine vaheleht.

DOMESTIC HOT WATER (DHW)			
DIS-INFECT	FAST DHW	TANK HEATER	DHW PUMP
CURRENT STATE			ON
OPERATE DAY			FRI
START			23:00
ON/OFF			ON/OFF



DOMESTIC HOT WATER (DHW)			
DIS-INFECT	FAST DHW	TANK HEATER	DHW PUMP
CURRENT STATE			OFF
OPERATE DAY			FRI
START			23:00
ON/OFF			ON/OFF

Kasutage kerimiseks nuppe ◀, ▶, ▼, ▲ ja kasutage parameetrite TÖÖKORRA ALGUSE NÄDALAPÄEV ja ALGUSE KELLAAEG käskluste reguleerimiseks nuppe ▼, ▲. Kui käsklus TÖÖKORRA ALGUSE NÄDALAPÄEV on seatud REEDELE ja ALGUSE KELLAAEG on seatud ajale 23:00, siis aktiveerub desinfitseerimisfunktsioon reedel kell 23:00.

Kui desinfitseerimisfunktsioon on töökorras, kuvatakse järgmine vaheleht.

01-01-2018	23:59	13°
 23.5 °C	 ON	 38 °C

6.3.2 Kiire soe tarbevesi

KIIRE SOOJA TARBEVEE funktsiooni kasutatakse süsteemi seadistamiseks, et töötada sooja tarbevee režiimis.

Soojuspump ja lisakütteseadmed töötavad sooja tarbevee režiimis koos ning soovitud sooja vee temperatuur tõstetakse 60 °C-ni.

Valige MENÜÜ > SOE TARBEVESI > KIIRE SOE TARBEVESI. Vajutage OK.

DOMESTIC HOT WATER (DHW)			
DIS-INFECT	FAST DHW	TANK HEATER	DHW PUMP
CURRENT STATE			ON
ON/OFF ON/OFF			

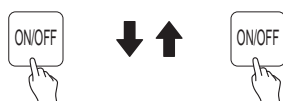

DOMESTIC HOT WATER (DHW)			
DIS-INFECT	FAST DHW	TANK HEATER	DHW PUMP
CURRENT STATE			OFF
ON/OFF ON/OFF			

SISSE-/VÄLJALÜLITAMINE: režiimi SISSE- või VÄLJALÜLITAMISEKS vajutage ja hoidke kolme sekundi vältel nuppu all.

i TEAVE

Kui praegune olek on välja lülitatud, ei ole tööta KIIRE SOOJA TARBEVEE funktsioon, ja kui praegune olek on sisse lülitatud, töötab KIIRE SOOJA TARBEVEE funktsioon. KIIRE SOOJA TARBEVEE funktsioon töötab üks kord.

6.3.3 PAAGI KÜTTESEADE

Paagi küttesüsteemi kasutatakse paagi kütteseadmes asuva vee soojendamiseks. Samas olukorras on vajalik jahutus või küte ja soojuspumba süsteem töötab jahutamiseks või soojendamiseks, kuid sooja vett on endiselt vaja.

Isegi kui soojuspumba süsteem läheb rikki, saab PAAGI KÜTTESEADET kasutada paagis oleva vee soojendamiseks.

Valige MENÜÜ > SOE TARBEVESI > PAAGI KÜTTESEADE. Vajutage OK.

DOMESTIC HOT WATER (DHW)			
DIS-INFECT	FAST DHW	TANK HEATER	DHW PUMP
CURRENT STATE			ON
ON/OFF ON/OFF			



DOMESTIC HOT WATER (DHW)			
DIS-INFECT	FAST DHW	TANK HEATER	DHW PUMP
CURRENT STATE			OFF
ON/OFF ON/OFF			

Valige SISSE/VÄLJA, et režiimi sisse/välja lülitada. Väljumiseks valige TAGASI.

Kui PAAGI KÜTTESEADE töötab, kuvatakse järgmine vaheleht.

01-01-2018	23:59	↑ 13°
☁ 23 °C	ON ☀	🚰 38 °C
		⚙️

i TEAVE

Kui praegune olek on VÄLJA LÜLITATUD, PAAGI KÜTTESEADE ei tööta. Kui T5 (paagi andur) on vigane, ei tööta paagi kütteseadet.

6.3.4 SOOJA TARBEVEE pump

SOOJA TARBEVEE PUMBA funktsiooni kasutatakse veevõrgust vee võtmiseks. Valige MENÜÜ > SOE TARBEVESI > SOOJA TARBEVEE PUMP. Vajutage OK. Kuvatakse järgmine vaheleht.

DOMESTIC HOT WATER (DHW) 1/2			
DIS-INFECT	FAST DHW	TANK HEATER	DHW PUMP
NO.	START	NO.	START
T1 <input type="checkbox"/>	00:00	T4 <input type="checkbox"/>	00:00
T2 <input type="checkbox"/>	00:00	T5 <input type="checkbox"/>	00:00
T3 <input type="checkbox"/>	00:00	T6 <input type="checkbox"/>	00:00

DOMESTIC HOT WATER (DHW) 2/2			
DIS-INFECT	FAST DHW	TANK HEATER	DHW PUMP
NO.	START	NO.	START
T7 <input type="checkbox"/>	00:00	T10 <input type="checkbox"/>	00:00
T8 <input type="checkbox"/>	00:00	T11 <input type="checkbox"/>	00:00
T9 <input type="checkbox"/>	00:00	T12 <input type="checkbox"/>	00:00

Valige nupp ■, vajutage valimiseks või valiku tühistamiseks nuppu OK. (taimer on valitud. taimer ei ole valitud.)

DOMESTIC HOT WATER (DHW) 1/2			
DIS-INFECT	FAST DHW	TANK HEATER	DHW PUMP
NO.	START	NO.	START
T1 <input checked="" type="checkbox"/>	00:00	T4 <input type="checkbox"/>	00:00
T2 <input type="checkbox"/>	00:00	T5 <input type="checkbox"/>	00:00
T3 <input type="checkbox"/>	00:00	T6 <input type="checkbox"/>	00:00

Kasutage kerimiseks nuppe ◀, ▶, ▼, ▲, parameetrite reguleerimiseks kasutage nuppe ▼, ▲.

Näiteks: olete määranud parameetrid SOOJA TARBEVEE PUMBA seadistamiseks (vt paigaldus- ja kasutusjuhendi peatükki HOOLDUSE TEGIJALE > SOOJA TARBEVEE REŽIIMI SEADISTAMINE).

PUMBA TÖÖAJA KESTUS ON 30 minutit.

Alljärgnevalt:

NO.	START
1	6:00
2	7:00
3	8:00
4	9:00

PUMP töötab järgmiselt:

PUMP

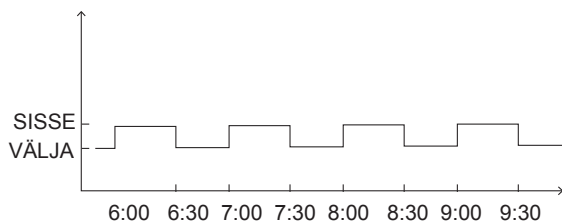

6.4 Aja seadistus

AJAKAVA menüü sisu on järgmine:

- 1) TAIMER
- 2) SEADISTUS NÄDALA KAUPA
- 3) AJAKAVA KONTROLL
- 4) TÜHISTA TAIMER

6.4.1 Taimer

Kui nädala kaupa seadistuse funktsioon on sisse lülitatud ja taimer on välja lülitatud, töötab see hilisema seadistuse järgi. Kui taimer on aktiveeritud, kuvatakse avalehel ☺.

SCHEDULE 1/2					
TIMER	WEEKLY SCHEDULE	SCHEDULE CHECK	CANCEL TIMER		
NO.	START	END	MODE	TEMP	
1 <input type="checkbox"/>	00:00	00:00	HEAT	0°C	
2 <input type="checkbox"/>	00:00	00:00	HEAT	0°C	
3 <input type="checkbox"/>	00:00	00:00	HEAT	0°C	

SCHEDULE 2/2					
TIMER	WEEKLY SCHEDULE	SCHEDULE CHECK	CANCEL TIMER		
NO.	START	END	MODE	TEMP	
4 <input type="checkbox"/>	00:00	00:00	HEAT	0°C	
5 <input type="checkbox"/>	00:00	00:00	HEAT	0°C	
6 <input type="checkbox"/>	00:00	00:00	HEAT	0°C	

- Kasutage kerimiseks nuppe ◀, ▶, ▼, ▲ ning režiimi ja temperatuuri reguleerimiseks nuppe ▼, ▲.

Valige nupp ■, vajutage valimiseks või valiku tühistamiseks nuppu OK. (taimer on valitud. taimer ei ole valitud.) Kokku saab seadistada kuus taimerit.

Kui soovite TAIMERI tühistada, liigutage kursor peale, vajutage OK; muutub , on taimer välja lülitatud.

Kui määrate algusaja lõpuajast hilisemaks või temperatuuri režiimivahemikust väljapoole, kuvatakse järgmine vaheleht.

SCHEDULE			
TIMER	WEEKLY SCHEDULE	SCHEDULE CHECK	CANCEL TIMER
Timer1 is useless.			
Please check the timer setting and temperature setting.			
OK CONFIRM			

Näide

Kuus taimerit on seadistatud järgmiselt.

NO.	START	END	MODE	TEMP
T1	1: 00	3: 00	DHW	50°C
T2	7: 00	9: 00	HEAT	28°C
T3	11: 30	13: 00	COOL	20°C
T4	14: 00	16: 00	HEAT	28°C
T5	15: 00	19: 00	COOL	20°C
T6	18: 00	23: 30	DHW	50°C

Seade töötab järgmiselt.

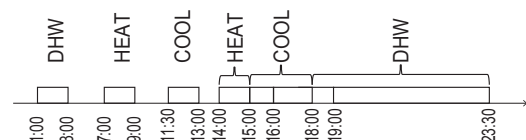

Kontroller töötab järgmisel ajal.

AEG	Kontrolleri töökord
1: 00	Sooja tarbevee režiim on SISSE lülitatud
3: 00	Sooja tarbevee režiim on VÄLJA lülitatud
7: 00	KÜTTEREŽIIM on SISSE lülitatud
9: 00	KÜTTEREŽIIM on VÄLJA lülitatud
11: 30	JAHUTUSREŽIIM on SISSE lülitatud
13: 00	JAHUTUSREŽIIM on VÄLJA lülitatud
14: 00	KÜTTEREŽIIM on SISSE lülitatud
15: 00	JAHUTUSREŽIIM on SISSE lülitatud ja SOOJENDUSREŽIIM on VÄLJA lülitatud
18: 00	SOOJA TARBEVEE REŽIIM on SISSE lülitatud ja JAHUTUSREŽIIM on VÄLJA lülitatud
23: 30	SOOJA TARBEVEE režiim on VÄLJA lülitatud

i TEAVE

Kui ühe taimer algusaeg on sama kui lõpuage, ei hakka taimer tööle.

6.4.2 Nädala kaupa seadistamine

Kui taimer on sisse lülitatud, on nädala kaupa seadistuse funktsioon välja lülitatud ja töötab hilisema seadistuse järgi. Kui NÄDALA KAUPA SEADISTUS on sisse lülitatud, kuvatakse avalehel **7**.

Valige MENÜÜ > GRAAFIK > NÄDALA KAUPA SEADISTUS. Vajutage OK. Kuvatakse järgmine vaheleht.

SCHEDULE			
TIMER	WEEKLY SCHEDULE	SCHEDULE CHECK	CANCEL TIMER
MON. TUE. WED. THU. FRI. SAT. SUN.			
■	□	□	□
ENTER		CANCEL	
OK MON SELECT		↕ ↔	

Kõigepealt valige nädalapäevad, mille soovite seadistada. Kasutage kerimiseks klahve ◀, ▶, päeva valimiseks või tühistamiseks vajutage nuppu OK.

MON tähendab, et päev on valitud, MON tähendab, et päeva pole valitud.

i TEAVE

Peame määrama kaks päeva vähemalt siis, kui soovime funktsiooni NÄDALA KAUPA SEADISTUS lubada.

SCHEDULE			
TIMER	WEEKLY SCHEDULE	SCHEDULE CHECK	CANCEL TIMER
MON. TUE. WED. THU. FRI. SAT. SUN.			
□	□	□	■
ENTER		CANCEL	
OK MON SELECT		↕ ↔	

Kasutage seadistamiseks nuppe ◀ või ▶, vajutage ENTER. Nii saate valida tööaja esmaspäevast reedeni, kui neil on sama ajakava.

Kuvatakse järgmised vahelehed.

SCHEDULE				1/2	
TIMER	WEEKLY SCHEDULE	SCHEDULE CHECK	CANCEL TIMER	NO.	START
				END	MODE
				TEMP	
1	□	00:00	00:00	HEAT	0°C
2	□	00:00	00:00	HEAT	0°C
3	□	00:00	00:00	HEAT	0°C
↕ ↔					

SCHEDULE				2/2	
TIMER	WEEKLY SCHEDULE	SCHEDULE CHECK	CANCEL TIMER	NO.	START
				END	MODE
				TEMP	
4	□	00:00	00:00	HEAT	0°C
5	□	00:00	00:00	HEAT	0°C
6	□	00:00	00:00	HEAT	0°C
↕ ↔					

Kasutage kerimiseks nuppe ◀, ▶, ▼, ▲ ning režiimi ja temperatuuri reguleerimiseks nuppe ▼, ▲. Taimeril saab seadistada algus- ja lõpuaja, režiimi ja temperatuuri. Režiim sisaldab kütte-, jahutus ja sooja tarbevee režiimi.

Seadistusmeetod viitab taimer seadistamisele. Lõpuage peab olema algusajast hilisem. Muidu ilmub ekraanile kuva, et taimer ei tööta.

6.4.3 Graafiku kontroll

Graafiku kontrolliga saab kontrollida ainult nädala kaupa seadistatud ajakava.
Avage MENÜÜ > GRAAFIK > GRAAFIKU KONTROLL.
Vajutage OK. Kuvatakse järgmine vaheleht.

SCHEDULE			
TIMER	WEEKLY SCHEDULE	SCHEDULE CHECK	CANCEL TIMER
WEEKLY SCHEDULE CHECK			
OK ENTER			

WEEKLY SCHEDULE CHECK					
DAY	NO	MODE	SET	START	END
MON <input type="checkbox"/>	T1	<input type="checkbox"/> HEAT	0°C	00:00	00:00
	T2	<input type="checkbox"/> HEAT	0°C	00:00	00:00
	T3	<input type="checkbox"/> HEAT	0°C	00:00	00:00
	T4	<input type="checkbox"/> HEAT	0°C	00:00	00:00
	T5	<input type="checkbox"/> HEAT	0°C	00:00	00:00
	T6	<input type="checkbox"/> HEAT	0°C	00:00	00:00



Vajutage ▼, ▲, kuvatakse taimer esmaspäevast pühapäevani.







6.4.4 TÜHISTA TAIMER

Avage MENÜÜ > GRAAFIK > TAIMERI TÜHISTAMINE.
Vajutage OK. Kuvatakse järgmine vaheleht.







SCHEDULE			
TIMER	WEEKLY SCHEDULE	SCHEDULE CHECK	CANCEL TIMER
Do you want to cancel the timer and weekly schedule?			
NO		YES	
OK ENTER			

Valiku JAH tegemiseks kasutage klahve ◀, ▶, ▼, ▲, taimeri tühistamiseks vajutage nuppu OK. Kui soovite väljuda TAIMERI TÜHISTAMISE funktsioonist, vajutage TAGASI.

Kui TAIMER või NÄDALA KAUPA SEADISTUS on aktiveeritud, kuvatakse avalehel taimerikoon  või NÄDALA KAUPA SEADISTUSE ikoon .

01-01-2018  23:59   13°		
 23.5 °C	ON 	 38 °C

Kui TAIMERI- või NÄDALA KAUPA SEADISTUS tühistatakse, kaob avalehelt ikoon  või .

01-01-2018  23:59   13°		
 23.5 °C	ON 	 38 °C

TEAVE

Kui muudate VEEVOOLU TEMPERATUURI TOATEMPERATUURILE või kui muudate TOATEMP veevoolu temperatuurile, peate lähtestama TAIMERI / NÄDALA KAUPA SEADISTUSE.
TAIMERI- või NÄDALA KAUPA SEADISTUS on sobimatu, kui TOATERMOSTAAT töötab.

TEAVE

- ÖKONOOMNE REŽIIM on esmatähtis, TAIMER või NÄDALA KAUPA SEADISTUS on vähem tähtis ja EELSEADISTATUD TEMP või VÄLISÕHU TEMP on kõige vähem tähtis.
- EELSEADISTATUD TEMP või VÄLISÕHU TEMP. Kui määrame kehtivaks ÖKONOOMSE REŽIIMI, muutub SEADISTUS kehtetuks. Peame lähtestama EELSEADISTATUD TEMP või VÄLISÕHU TEMP. Kui määrame kehtivaks ÖKONOOMSE REŽIIMI, muutub SEADISTUS kehtetuks.
- TAIMER või NÄDALA KAUPA SEADISTUS on kehtetu, kui ÖKONOOMNE REŽIIM kehtib. TAIMER või NÄDALA KAUPA SEADISTUS aktiveeritakse, kui ÖKONOOMNE REŽIIM ei tööta.
- TAIMER ja NÄDALA KAUPA SEADISTUS on sama tähtis. Hilisem seadistusfunktsioon kehtib. EELSEADISTATUD TEMP. muutub kehtetuks, kui TAIMER või NÄDALA KAUPA SEADISTUS kehtib. VÄLISÕHU TEMP SEADISTUS ei mõjuta TAIMERI VÕI NÄDALA KAUPA SEADISTATUD REŽIIMI KEHTIVUST.
- EELSEADISTATUD TEMP ja VÄLISÕHU TEMP SEADISTUS on sama tähtsusega. Hilisem seadistusfunktsioon kehtib.

TEAVE

Kõigi valitavate režiimide (EELSEADISTATUD TEMP, ÖKONOOMNE REŽIIM, DESINFEKTSIOON, SOOJA TARBEVEE PUMP, TAIMER, NÄDALA KAUPA SEADISTATUD GRAAFIK, VAIKNE REŽIIM, PUHKUSE-/KODUREŽIIM) puhul saab vastava funktsiooni algusajast kuni lõpuni SISSE/VÄLJA lülitada.

6.5 VALIKUD

LISAFUNKTSIOONIDE menüü sisaldab järgmist:

- 1) VAIKNE REŽIIM
- 2) PUHKUSE-/KODUST EEMALOLEKU REŽIIM
- 3) PUHKUSE-/KODUREŽIIM
- 4) VARUSOOJENDI

6.5.1 Vaikne režiim

VAIKSET REŽIIMI kasutatakse seadme tuleneva müra summutamiseks. See vähendab ka süsteemi kütte-/jahutusvõimsust. Vaiksel režiimil on kaks taset. 2. tase on vaiksem kui 1. tase ja ka kütte- või jahutusvõimsus väheneb rohkem.

Vaikse režiimi rakendamiseks on kaks võimalust:

- 1) vaikne režiim on kogu aeg sisse lülitatud;
- 2) vaikne režiim on seadistatud taimeriga.

- Avage avaleht ja kontrollige, kas vaikne režiim on sisse lülitatud. Kui vaikne režiim on sisse lülitatud, kuvatakse avalehel ☾.

- Valige MENÜÜ > VALIKUD > VAIKNE REŽIIM. Vajutage OK. Kuvatakse järgmine vaheleht.

OPTIONS				1/2
SILENT MODE	HOLIDAY AWAY	HOLIDAY HOME	BACKUP HEATER	
CURRENT STATE				OFF
SILENT LEVEL				LEVEL 1
TIMER1 START				12:00
TIMER1 END				15:00
ON/OFF				ON/OFF

Valige SISSE/VÄLJA, et režiimi sisse/välja lülitada.

Kirjeldus

Kui PRAEGUNE OLEK on VÄLJAS, siis VAIKNE REŽIIM ei tööta.

Kui valite VAIKNE TASE ja vajutate OK või ►, kuvatakse järgmine vaheleht.

OPTIONS				1/2
SILENT MODE	HOLIDAY AWAY	HOLIDAY HOME	BACKUP HEATER	
CURRENT STATE				ON
SILENT LEVEL				LEVEL 1
TIMER1 START				12:00
TIMER1 END				15:00
ADJUST				

TASE 1.

OPTIONS				1/2
SILENT MODE	HOLIDAY AWAY	HOLIDAY HOME	BACKUP HEATER	
CURRENT STATE				ON
SILENT LEVEL				LEVEL 2
TIMER1 START				12:00
TIMER1 END				15:00
ADJUST				

TASE 2.

1. või 2. taseme valimiseks võite kasutada nuppe ▼, ▲. Vajutage OK.

Kui soovite vaikset režiimi seadistada TAIMERIGA, vajutage sisenemiseks nuppu OK, misjärel kuvatakse järgmine vaheleht.

OPTIONS				2/2
SILENT MODE	HOLIDAY AWAY	HOLIDAY HOME	BACKUP HEATER	
TIMER1				OFF
TIMER2 START				22:00
TIMER2 END				07:00
TIMER2				OFF
ADJUST				

Seadistamiseks on kaks taimerit. Valige nupp ■, vajutage valimiseks või valiku tühistamiseks nuppu OK.

Kui mõlemad ajad on valimata, töötab vaikne režiim kogu aeg. Muidu töötab see seadistatud kellaaja järgi.

6.5.2 Kodust eemaloleku režiim

- Kui vaikne režiim on sisse lülitatud, kuvatakse avalehel kujutis ☾.

Kodust eemaloleku funktsiooni kasutatakse talvise puhkuse ajal külmumise vältimiseks ja seadme oleku taastamiseks enne puhkuse lõppu.

Liikuge menüüsse MENÜÜ > VALIKUD > KODUST EEMALOLEKU REŽIIM.

Vajutage OK. Kuvatakse järgmine vaheleht.

OPTIONS				1/2
SILENT MODE	HOLIDAY AWAY	HOLIDAY HOME	BACKUP HEATER	
CURRENT STATE				OFF
DHW MODE				ON
DISINFECT				ON
HEAT MODE				ON
ON/OFF				ON/OFF

OPTIONS				2/2
SILENT MODE	HOLIDAY AWAY	HOLIDAY HOME	BACKUP HEATER	
FROM				00-00-2000
UNTIL				00-00-2000
ADJUST				

Näide kasutamisest

Lähete talvisel ajal kodunt ära. Kuupäev on 31.01.2018, kaks päeva hiljem on see 02.02.2018, seega on see puhkuse alguskuupäev.

- Kujutame ette järgmist olukorda. Kahe päeva pärast lähete talvisel ajal kaheks nädalaks kodust eemale.
- Te tahate elektrienergiat säästa, kuid hoida ära majatemperatuuri alajahtumise.

Selleks on teil võimalikud järgnevad valikud.

1) Konfigureerige puhkuse- / kodust eemaloleku režiim järgmiste seadete abil.

2) Aktiveerige puhkuserežiim.

Avage MENÜÜ > VALIKUD > PUHKUSEREŽIIM.

Vajutage OK.

Kasutage nuppe ON/OFF, et valida VÄLJA või SISSE, ja kasutage kerimiseks ja reguleerimiseks nuppe ◀, ▶, ▼, ▲.

Seadistus	Väärtus
Puhkuse-/kodust eemaloleku režiim	SISSE
Alates	02.02.2018
Kuni	16.02.2018
Töörežiim	Kütmine
Desinfitseerimine	SISSE

i TEAVE

- Kui puhkuserežiimis on sooja tarbevee režiim sees, on kasutaja määratud desinfitseerimisrežiim vale.
- Kui puhkuserežiim on SEES, on taimer ja nädala kaupa seadistatav režiim kehtetu, välja arvatud väljumine.
- Kui PRAEGUNE REŽIIM on VÄLJA LÜLITATUD, on PUHKUSE- / KODUST EEMALOLEKU REŽIIM VÄLJAS.
- Kui PRAEGUNE REŽIIM on SISSE LÜLITATUD, on PUHKUSE- / KODUST EEMALOLEKU REŽIIM SISSE LÜLITATUD.
- Desinfitseerige seade viimase kuupäeva seisuga kell 23.00, kui desinfitseerimisrežiim on SISSE lülitatud.
- Puhkuserežiimil olles on välisõhuga seotud varem määratud kõverad peatuvad ja kasvavad edasi automaatselt pärast puhkuserežiimi lõppu.
- Eelseadistatud temperatuur on puhkuserežiimis kehtetu, kuid eelseadistatud väärtus kuvatakse endiselt põhilehel.

6.5.3 Kodune puhkuserežiim

Kodust puhkusefunktsiooni kasutatakse argipäevasest graafikust kõrvale kaldumiseks, ilma et peaksite neid kodus veedetud puhkuse ajal muutma.

- Puhkuse ajal saate puhkuserežiimi abil tavapärast seadistatud graafikust kõrvale kalduda, ilma et peaksite graafikuid muutma.

Periood	Siis...
Enne ja pärast puhkust	Kasutatakse teie tavapärast graafikut.
Teie puhkuse ajal	Kasutatakse valitud puhkusegraafiku seadeid.

Kui kodune puhkuserežiim on sisse lülitatud, kuvatakse  kujutis avalehel.

Avage MENÜÜ > VALIKUD > KODUNE PUHKUSEREŽIIM.

Vajutage OK. Kuvatakse järgmine vaheleht.

OPTIONS			
SILENT MODE	HOLIDAY AWAY	HOLIDAY HOME	BACKUP HEATER
CURRENT STATE			OFF
FROM			00-00-2000
UNTIL			00-00-2000
TIMER			ENTER
ON/OFF ON/OFF			▶◀

Kasutage nuppu ON/OFF, et lülitada režiimi SISSE või VÄLJA ning kasutage kerimiseks ja reguleerimiseks nuppe ◀, ▶, ▼, ▲.

Kui PRAEGUNE REŽIIM on VÄLJA LÜLITATUD, on KODUNE PUHKUSEREŽIIM VÄLJA LÜLITATUD.

Kui PRAEGUNE REŽIIM on SISSE LÜLITATUD, on KODUNE PUHKUSEREŽIIM SISSE LÜLITATUD.

Kasutage kuupäeva kohandamiseks nuppe ▼, ▲.

- Enne ja pärast puhkust kasutatakse teie tavapärast seadistatud ajakava.
- Puhkuse ajal säästate elektrienergiat ja hoiate ära maja külmumise.

i TEAVE

Kui muudate seadme töörežiimi, peate väljuma kodust eemaloleku või kodusest puhkuserežiimist.

6.5.4 Varusoojendi

- Funktsiooni VARUSOOJENDI kasutatakse varukütteseadme sundkäivitamiseks. Avage MENÜÜ > VALIKUD > VARUSOOJENDI. Vajutage OK. Kui siseruumide varusoojendi ja lisakütteallika töö on hüdromooduli peakontrollpaneeli DIP-lülitiga kehtetuks määratud, kuvatakse järgmine vaheleht.

OPTIONS			
SILENT MODE	HOLIDAY AWAY	HOLIDAY HOME	BACKUP HEATER
▶◀			

IBH = siseruumide varusoojendi

AHS = lisakütteallikas

- Kui siseruumide varusoojendi ja -kütteallikas on hüdromooduli peakontrollpaneeli DIP-lülitiga tööle seadistatud, kuvatakse järgmine vaheleht.

OPTIONS			
SILENT MODE	HOLIDAY AWAY	HOLIDAY HOME	BACKUP HEATER
BACKUP HEATER			ON
▶◀			

Valige SISSE/VÄLJA, et režiimi sisse/välja lülitada.

i TEAVE

- Kui töörežiim on ruumi kütmise või jahutamise ajal seatud automaatrežiimile, ei saa varusoojendi funktsiooni valida.
- Funktsioon VARUSOOJENDI on kehtetu, kui lubatud on ainult TOA KÜTTEREŽIIM.

6.6 Turvalukk

Funktsiooni TURVALUKK rakendatakse laste poolt seadme tahtmatu sisselülitamise vältimiseks. Režiimi seadistust ja temperatuurireguleerimist saab TURVALUKU funktsiooni abil fikseerida või selle valimist lõpetada. Avage MENÜÜ > TURVALUKK. Kuvatakse järgmine vaheleht.

CHILD LOCK

Please input the password:

1 2 3

OK ENTER ADJUST <>

Sisestage korrektne parool, misjärel kuvatakse järgmine vaheleht.

CHILD LOCK	
COOL/HEAT TEMP. ADJUST	UNLOCK
COOL/HEAT MODE ON/OFF	UNLOCK
DHW TEMP. ADJUST	UNLOCK
DHW MODE ON/OFF	UNLOCK
UNLOCK LOCK/UNLOCK <>	

Kasutage kerimiseks nuppe ▼, ▲ ja LUKUSTA või AVA valimiseks ON / OFF.

Jahutus-/küttetemperatuuri ei saa reguleerida, kui JAHUTUS-/KÜTTETEMP REGULEERIMINE on LUKUSTATUD. Kui soovite jahutus-/küttetemperatuuri reguleerida siis, kui jahutus-/küttetemperatuur on lukustatud, kuvatakse järgmine vaheleht.

01-01-2018 23:59 ↑13°

Cooling or heating temperature adjust function is locked.
Do you want to unlock?

NO YES

OK CONFIRM <>

Jahutus-/kütterežiimi ei saa sisse ega välja lülitada, kui jahutus-/kütterežiim ON/OFF on lukustatud. Kui soovite jahutus-/kütterežiimi sisse või välja lülitada siis, kui jahutus-/kütterežiim on sisse/välja lülitatud, kuvatakse järgmine vahe leht.

01-01-2018 23:59 ↑13°

Cooling or heating mode's ON/OFF is locked.
Do you want to unlock?

NO YES

OK CONFIRM <>

Sooja tarbevee temperatuuri ei saa reguleerida, kui sooja tarbevee temperatuuri REGULEERIMINE on LUKUSTATUD. Kui soovite sooja tarbevee temperatuuri reguleerida siis, kui sooja tarbevee temperatuuri REGULEERIMINE on lukustatud, kuvatakse järgmine vaheleht.

01-01-2018 23:59 ↑13°

DHW temperature adjust function is locked.
Do you want to unlock?

NO YES

OK CONFIRM <>

Sooja tarbevee režiimi ei saa sisse ega välja lülitada, kui sooja tarbevee režiim ON/OFF on lukustatud. Kui soovite sooja tarbevee režiimi sisse või välja lülitada siis, kui sooja tarbevee režiim on sisse/välja lülitatud, kuvatakse järgmine vaheleht.

01-01-2018 23:59 ↑13°

DHW mode's ON/OFF function is locked.
Do you want to unlock?

NO YES

OK CONFIRM <>

6.7 Hoolduse tegemine

6.7.1 Teave hoolduse tegemise kohta

Hoolduskohase teabe menüü on järgmine.

- 1) VÄLJAKUTSE HOOLDUSEKS
- 2) VEAKOOD
- 3) PARAMEETER
- 4) EKRAAN

6.7.2 Kuidas liikuda hooldusmenüüsse

- Valige MENÜÜ > HOOLDUSTEAVE. Vajutage OK. Kuvatakse järgmine vaheleht.

Parameetri „Väljakutse hoolduseks“ näitab teenindusosakonna telefoni või mobiiltelefoninumbri. Hooldaja saab sinna sisestada telefoninumbri. Vt HOOLDUSE TEGIJALE.

SERVICE INFORMATION			
SERVICE CALL	ERROR CODE	PARAMETER	DISPLAY
PHONE NO.	00000000000000		
MOBILE NO.	00000000000000		

Veakoodi kasutatakse vea või juhtumi ilmumise märkimiseks ja veakoodi keskmise näitamiseks.

SERVICE INFORMATION			
SERVICE CALL	ERROR CODE	PARAMETER	DISPLAY
E2	#00	14:10	01-01-2018
E2	#00	14:00	01-01-2018
E2	#00	13:50	01-01-2018
E2	#00	13:20	01-01-2018
OK ENTER			

Vajutage OK, kuvatakse järgmine vaheleht.

SERVICE INFORMATION 1/2			
SERVICE CALL	ERROR CODE	PARAMETER	DISPLAY
E2	#00	14:10	01-01-2018
E2	#00	14:00	01-01-2018
E2	#00	13:50	01-01-2018
E2	#00	13:20	01-01-2018
OK ENTER			

Veakoodi keskmise kuvamiseks vajutage OK.

01-01-2018	23:59	↑13°
E2 communication fault between controller and indoor unit		
Please contact your dealer.		
OK CONFIRM		#00

TEAVE

Kokku saab salvestada kaheksa veakoodi.

Parameetri funktsiooni kasutatakse peamise parameetri kuvamiseks. Parameetri kuvamiseks on olemas kaks vahelehte.

SERVICE INFORMATION 1/2			
SERVICE CALL	ERROR CODE	PARAMETER	DISPLAY
ROOM SET TEMP.			26°C
MAIN SET TEMP.			55°C
TANK SET TEMP.			55°C
ROOM ACTUAL TEMP.			24°C

SERVICE INFORMATION 2/2			
SERVICE CALL	ERROR CODE	PARAMETER	DISPLAY
MAIN ACTUAL TEMP.			26°C
TANK ACTUAL TEMP.			55°C
SMART GRID RUNNING TIME			0 Hrs

Funktsiooni EKRAAN kasutatakse liidese seadistamiseks.

SERVICE INFORMATION 1/2			
SERVICE CALL	ERROR CODE	PARAMETER	DISPLAY
TIME			12:30
DATE			08-08-2018
LANGUAGE			EN
BACKLIGHT			ON
OK ENTER			

SERVICE INFORMATION 2/2			
SERVICE CALL	ERROR CODE	PARAMETER	DISPLAY
BUZZER			ON
SCREEN LOCK TIME			120SEC
SMART GRID RUNNING TIME			2 Hrs
ON/OFF ON/OFF			

Kasutage sisestamiseks nuppu OK ja kerimiseks nuppe ◀, ▶, ▼, ▲.

6.8 Töökorra parameeter

See menüü on mõeldud HOOLDUSE TEGIJALE või hooldustehnikule, kes vaatab üle töörežiimi parameetrid.

- Avage MENÜÜ > TÖÖREŽIIMI PARAMEETER.
- Vajutage OK. Tööparameetri jaoks on olemas kuus lehekülge nii, nagu on järgmiselt kirjeldatud. Kasutage liikumiseks nuppe ▼, ▲.

OPERATION PARAMETER	#01
ONLINE UNITS NUMBER	1
OPERATE MODE	COOL
SV1 STATE	ON
SV2 STATE	OFF
SV3 STATE	OFF
PUMP_I	ON
ADDRESS	1/9

OPERATION PARAMETER	#01
PUMP_O	OFF
PUMP_C	OFF
PUMP_S	OFF
PUMP_D	OFF
PIPE BACKUP HEATER	OFF
TANK BACKUP HEATER	ON
ADDRESS	2/9

OPERATION PARAMETER	#01
GAS BOILER	OFF
T1 LEAVING WATER TEMP.	35°C
WATER FLOW	1.72m3/h
HEAT PUMP CAPACTIY	11.52kW
POWER CONSUM	1000kWh
Ta ROOM TEMP.	25°C
ADDRESS	3/9

OPERATION PARAMETER	#01
T5 WATER TANK TEMP.	53°C
Tw2 CIRCUIT2 WATER TEMP.	35°C
TIS' C1 CLI. CURVE TEMP.	35°C
TIS2' C2 CLI. CURVE TEMP.	35°C
TW_O PLATE W-OUTLET TEMP.	35°C
TW_I PLATE W-INLET TEMP.	30°C
ADDRESS	4/9

OPERATION PARAMETER	#01
Tbt1 BUFFERTANK_UP TEMP.	35°C
Tbt2 BUFFERTANK_LOW TEMP.	35°C
Tsolar	25°C
IDU SOFTWARE	01-09-2019V01
ADDRESS	5/9

OPERATION PARAMETER	#01
ODU MODEL	6kW
COMP.CURRENT	12A
COMP.FREQUENCY	24Hz
COMP.RUN TIME	54 MIN
COMP.TOTAL RUN TIME	1000Hrs
EXPANSION VALVE	200P
ADDRESS	6/9

OPERATION PARAMETER	#01
FAN SPEED	600R/MIN
IDU TARGET FREQUENCY	46Hz
FREQUENCY LIMITED TYPE	5
SUPPLY VOLTAGE	230V
DC GENERATRIX VOLTAGE	420V
DC GENERATRIX CURRENT	18A
ADDRESS	7/9

OPERATION PARAMETER	#01
TW_O PLATE W-OUTLET TEMP.	35°C
TW_I PLATE W-INLET TEMP.	30°C
T2 PLATE F-OUT TEMP.	35°C
T2B PLATE F-IN TEMP.	35°C
Th COMP. SUCTION TEMP.	5°C
Tp COMP. DISCHARGE TEMP.	75°C
ADDRESS	8/9

OPERATION PARAMETER	#01
T3 OUTDOOR EXCHANGE TEMP.	5°C
T4 OUTDOOR AIR TEMP.	5°C
TF MODULE TEMP.	55°C
P1 COMP. PRESSURE	2300kPa
ODU SOFTWARE	01-09-2018V01
HMI SOFTWARE	01-09-2018V01
ADDRESS	9/9

i TEAVE

Elektritarbimise parameeter on valikuline. Kui mõnda parameetrit süsteemis ei aktiveerita, näitab parameeter „--“. Soojustpumba võimsus on ainult soovituslik, seda ei kasutata seadme võimekuse hindamiseks. Anduri täpsus on ± 1 °C. Voolukiiruse parameetrid arvutatakse pumba töötamise parameetrite järgi, erinevates voolukiirustes on kõrvalekalle erinev, kõrvalekalde maksimum on 15%. Vooluparameetrid arvutatakse pumba töö elektriliste parameetrite järgi. Tööpinge ja kõrvalekalle on erinevad. Ekraani väärtus on 0, kui pinge on alla 198 V.

6.9 Teave HOOLDUSE TEGIJALE

6.9.1 Teave hoolduse tegija kohta

Funktsiooni HOOLDUSE TEGIJALE rakendatakse paigaldaja ja hooldustehniku puhul.

- Seadmete funktsiooni seadistamine
- Parameetrite seadistamine

6.9.2 Kuidas valida funktsiooni „Hoolduse tegijale“

Valige MENÜÜ > HOOLDUSE TEGIJALE. Vajutage „OK“.

FOR SERVICEMAN
Please input password:
2 3 4
OK ENTER ADJUST

- Peatükk HOOLDUSE TEGIJALE on mõeldud paigaldajale ja hooldustehnikule. See peatükk EI OLE mõeldud selleks, et majaomanik muudaks selle menüü abil seadeid.
- Seetõttu on paroolikaitse vajalik selleks, et vältida volitamata juurdepääsu hooldusteenuse seadetele.
- Parool on 234.

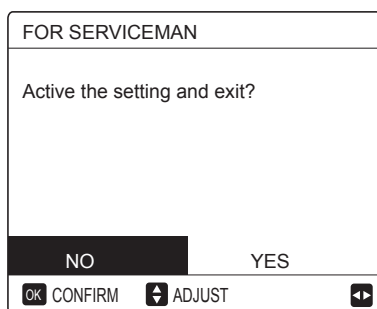

6.9.3 Kuidas funktsioonist HOOLDUSE TEGIJALE väljuda

Kui olete määranud kõik parameetrid, vajutage TAGASI, ja kuvatakse järgmine vaheleht.



Valige JAH ja vajutage nuppu OK, et väljuda menüüst HOOLDUSE TEGIJALE. Pärast funktsioonist HOOLDUSE TEGIJALE väljumist lülitatakse seade välja.

6.10 Võrguseadistuse juhised

- Juhtmega kontrolleri teeb intelligentset juhtimist sisseehitatud mooduliga, mis võtab rakendusest vastu juhtsignaali.
- Enne WLAN-i ühendamist kontrollige, kas teie keskkonnas asuv ruuter on aktiivne, ja veenduge, et juhtmega kontrolleri oleks traadita signaaliga hästi ühendatud.
- Juhtmevaba levitamise ajal vilgub LCD-ikoon , mis näitab võrgu juurutamist. Kui protsess on lõppenud, on ikoon  pidevalt sees.

6.10.1 Juhtmega kontrolleri seaded

Juhtmega kontrolleri seaded hõlmavad funktsioone AP REŽIIM ja TAASTA WLAN-i SEADED.

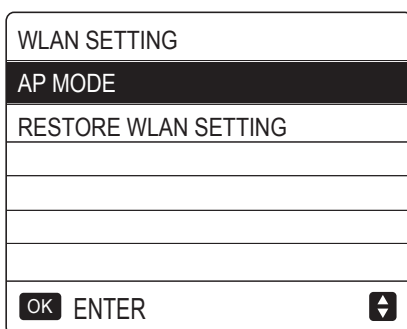

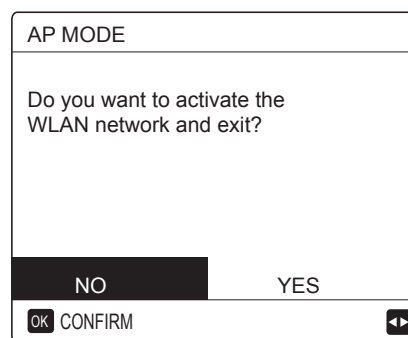

- Aktiveerige WLAN liidese abil. Valige MENÜÜ > WLAN-i SEADED > AP REŽIIM. Vajutage OK, kuvatakse järgmine vaheleht.



Kasutage klahve ◀, ▶, et liikuda funktsioonile JAH, vajutage OK, et valida AP REŽIIM. Valige mobiilseadmes vastavalt „AP-režiim“ ja jätkake järeleseadete rakendamist olenevalt rakenduse viidetest.

⚠ ETTEVAATUST

Pärast rakendusse sisenemist vilgub LCD-ikoon  10 minutit ja kaob, kui see pole mobiiltelefoniga ühendatud.

Kui see on ühendatud mobiiltelefoniga, kuvatakse pidevalt ikoon .

- Taastage WLAN-i seade liidese järgi. Valige MENÜÜ > WLAN-i SEADED > Taasta WLAN-i seaded. Vajutage OK, kuvatakse järgmine vaheleht.

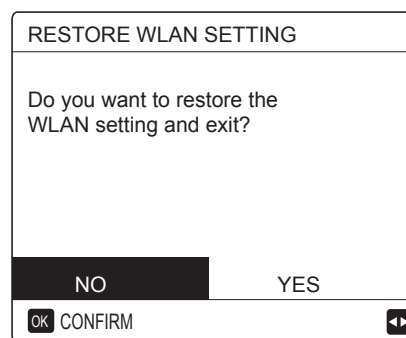

JAH-i valimiseks kasutage klahve ◀, ▶, WLAN-i seadete taastamiseks vajutage nuppu OK. Tehke ülaltoodud toiming ja traadita ühenduse seadistamine lähtestatakse.

- WLAN-i ühendav AP-režiim

6.10.2 Mobiilsideadme seadistamine

(1) Installige rakendus.

- ① AP-režiim on saadaval mobiilsideadme küljel traadita ühenduseks.

- ② Leidke APP STORE või GOOGLE PLAY rakendusest Comfort Home ja installeerige see.
(See rakendus kehtib ainult Android 7.0 ja IOS7 või uuemate operatsioonisüsteemide puhul.)

(2) Logige sisse / Registreeruge

Klõpsake veebilehe paremas servas oleval kuval nuppu „+“, registreerige konto juhendi kohaselt.

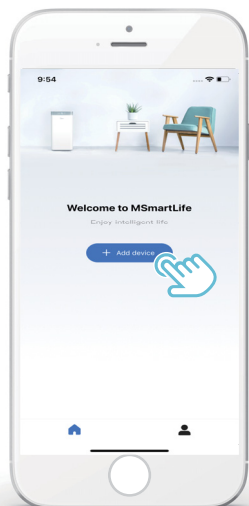

6.10.3 Koduste seadmete lisamine

- 1) Valige juhtmega kontrolleri, seejärel lisage see seade.

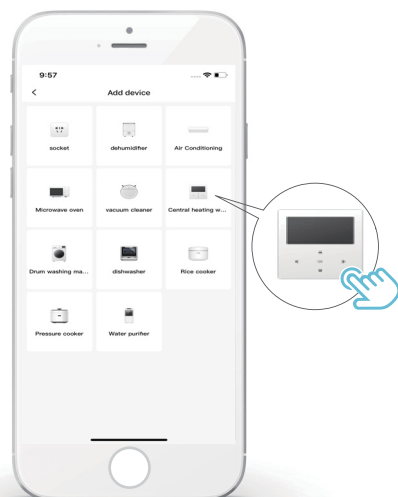

- 2) Kasutage juhtmega kontrolleriit olenevalt rakenduse seadetest.

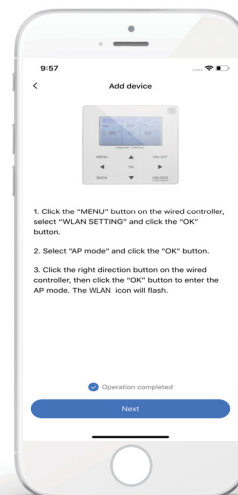

- 3) Oodake, kuni kodune seade ühendub, ja klõpsake nuppu „Valmis“.

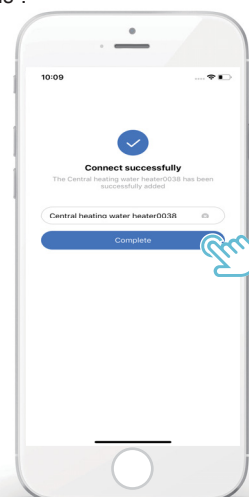

- 4) Kui seade on edukalt ühendatud, on juhtmega kontrolleri LCD-ikoon  pidevalt sisse lülitatud ja konditsioneer saab reguleerida rakenduse kaudu.
- 5) Kui võrgu jaotusprotsess ebaõnnestub või mobiilne ühendus nõuab taasühendamist ja taastamist, vajutage juhtmega kontrolleri tehase seadete taastamise funktsiooni WLAN Factory Reset ja seejärel korrake ülaltoodud toiminguid.

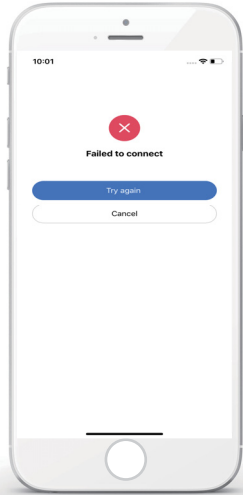

Võrgutõrgete hoiatus ja veaotsing

Kui seade on võrku ühendatud, veenduge, et telefon oleks seadmele võimalikult lähedal.

Toetame praegu ainult 2,4 GHz sagedusala ruutereid.

WLAN-nimi ei tohi sisaldada erilisi kirjamärke (kirjavahemärgid, tühikud jne).

Soovitav on ühendada ühe ruuteriga kõige rohkem 10 seadet, sest muidu võib võrgusignaal muutuda nõrgaks või ebastabiilseks.

Kui ruuteri või WLAN-i parooli muudetakse, kustutage kõik sätted ja lähtestage seade.

Rakenduse sisu võib muutuda versiooni uuenduste tõttu ja selle tegelik toimimine on ülimuslik.

6.11 SN-VAADE

SN VIEW
HMI NO. 0000C3111000H120F19A264001320000

SN VIEW	#1
IDU NO. 341140003929C26010005Z	
ODU NO. 31125300Y1286280400029	
	

7 MENÜÜ STRUKTUUR: ÜLEVAADE

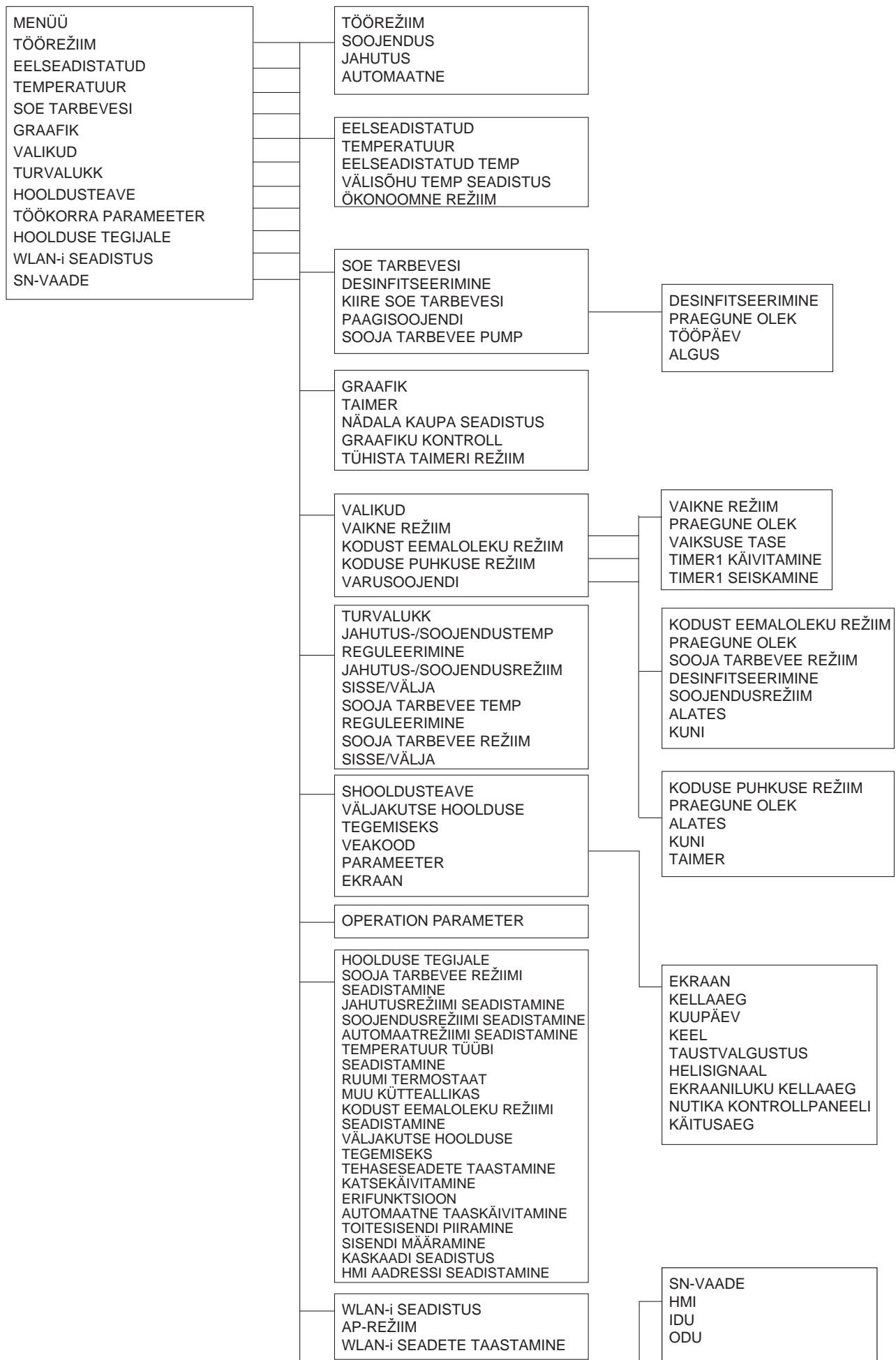

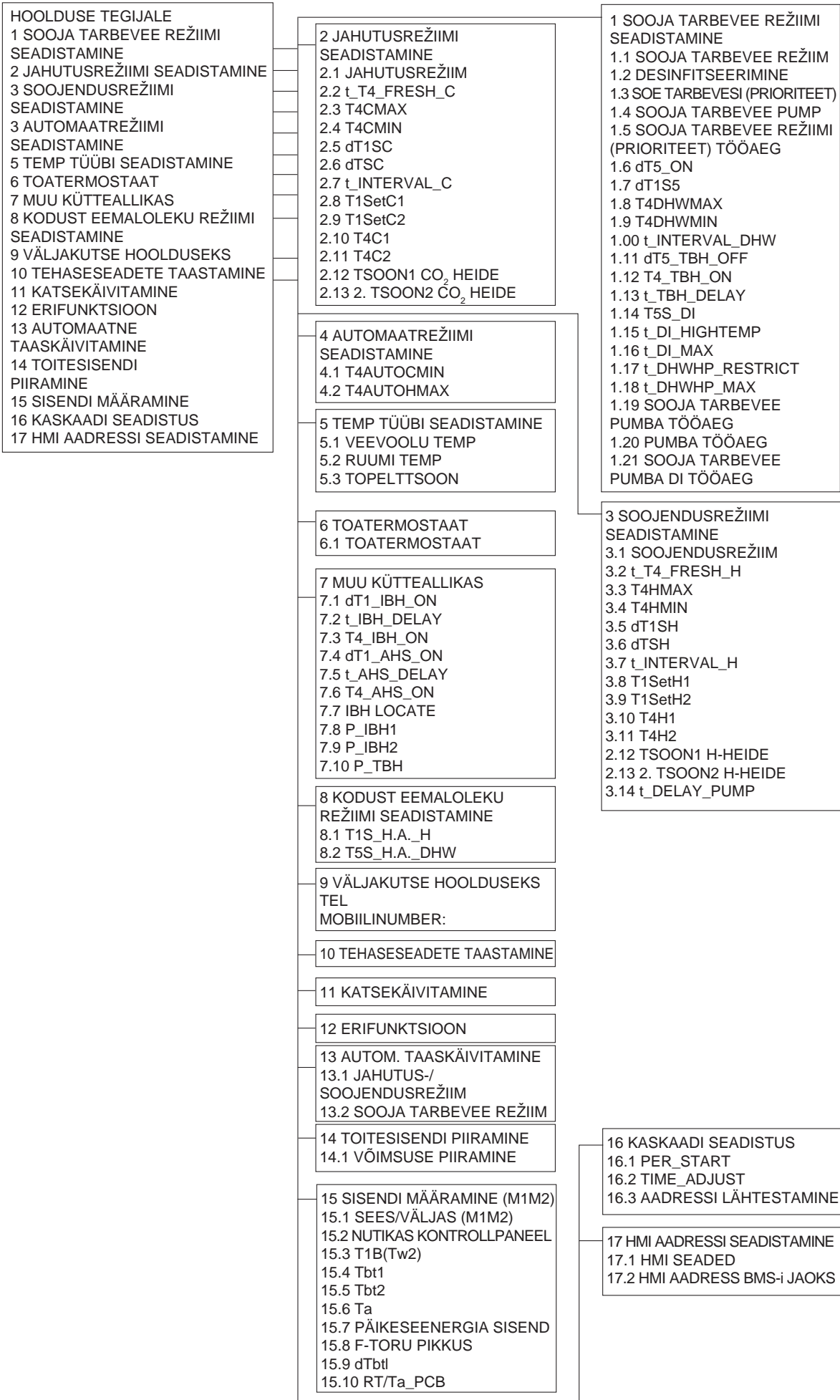

Tabel 1. Madala temperatuuri seadistuse keskkonnatemperatuuri soojenduse kõver

T4	≤ -20	-19	-18	-17	-16	-15	-14	-13	-12	-11	-10	-9	-8	-7	-6	-5	-4	-3	-2	-1	0
1-T1S	38	38	38	38	38	37	37	37	37	37	37	36	36	36	36	36	35	35	35	35	35
2-T1S	37	37	37	37	37	36	36	36	36	36	36	35	35	35	35	35	34	34	34	34	34
3-T1S	36	36	36	35	35	35	35	35	35	34	34	34	34	34	34	33	33	33	33	33	33
4-T1S	35	35	35	34	34	34	34	34	34	33	33	33	33	33	33	32	32	32	32	32	32
5-T1S	34	34	34	33	33	33	33	33	33	32	32	32	32	32	32	31	31	31	31	31	31
6-T1S	32	32	32	32	31	31	31	31	31	31	31	31	30	30	30	30	30	30	30	30	29
7-T1S	31	31	31	31	30	30	30	30	30	30	30	30	29	29	29	29	29	29	29	29	28
8-T1S	29	29	29	29	28	28	28	28	28	28	28	28	27	27	27	27	27	27	27	27	26
T4	1	2	3	4	5	6	7	8	9	10	11	12	13	14	15	16	17	18	19	≥ 20	
1-T1S	35	35	34	34	34	34	34	34	33	33	33	33	33	33	32	32	32	32	32	32	32
2-T1S	34	34	33	33	33	33	33	33	32	32	32	32	32	32	31	31	31	31	31	31	31
3-T1S	32	32	32	32	32	32	31	31	31	31	31	31	30	30	30	30	30	30	29	29	29
4-T1S	31	31	31	31	31	31	30	30	30	30	30	30	29	29	29	29	29	29	28	28	28
5-T1S	30	30	30	30	30	30	29	29	29	29	29	29	28	28	28	28	28	28	27	27	27
6-T1S	29	29	29	29	29	29	28	28	28	28	28	28	27	27	27	27	27	27	26	26	26
7-T1S	28	28	28	28	28	28	27	27	27	27	27	27	26	26	26	26	26	26	25	25	25
8-T1S	26	26	26	26	26	26	26	25	25	25	25	25	25	25	25	24	24	24	24	24	24

Tabel 2. Kõrge temperatuuri seadistuse keskkonnatemperatuuri soojenduse kõver

T4	≤ -20	-19	-18	-17	-16	-15	-14	-13	-12	-11	-10	-9	-8	-7	-6	-5	-4	-3	-2	-1	0
1-T1S	55	55	55	55	54	54	54	54	54	54	54	54	53	53	53	53	53	53	53	53	52
2-T1S	53	53	53	53	52	52	52	52	52	52	52	52	51	51	51	51	51	51	51	51	50
3-T1S	52	52	52	52	51	51	51	51	51	51	51	51	50	50	50	50	50	50	50	50	49
4-T1S	50	50	50	50	49	49	49	49	49	49	49	49	48	48	48	48	48	48	48	48	47
5-T1S	48	48	48	48	47	47	47	47	47	47	47	47	46	46	46	46	46	46	46	46	45
6-T1S	45	45	45	45	44	44	44	44	44	44	44	44	43	43	43	43	43	43	43	43	42
7-T1S	43	43	43	43	42	42	42	42	42	42	42	42	41	41	41	41	41	41	41	41	40
8-T1S	40	40	40	40	39	39	39	39	39	39	39	39	38	38	38	38	38	38	38	38	37
T4	1	2	3	4	5	6	7	8	9	10	11	12	13	14	15	16	17	18	19	≥ 20	
1-T1S	52	52	52	52	52	52	52	51	51	51	51	51	51	51	51	50	50	50	50	50	50
2-T1S	50	50	50	50	50	50	50	49	49	49	49	49	49	49	49	48	48	48	48	48	48
3-T1S	49	49	49	49	49	49	49	48	48	48	48	48	48	48	48	47	47	47	47	47	47
4-T1S	47	47	47	47	47	47	47	46	46	46	46	46	46	46	46	45	45	45	45	45	45
5-T1S	45	45	45	45	45	45	45	44	44	44	44	44	44	44	44	43	43	43	43	43	43
6-T1S	42	42	42	42	42	42	42	41	41	41	41	41	41	41	41	40	40	40	40	40	40
7-T1S	40	40	40	40	40	40	40	39	39	39	39	39	39	39	39	38	38	38	38	38	38
8-T1S	37	37	37	37	37	37	37	36	36	36	36	36	36	36	36	35	35	35	35	35	35

Automaatseadistuse kõver

Automaatseadistuse kõver on üheksas kõver. Alljärgnevalt on toodud sellekohane arvutus.

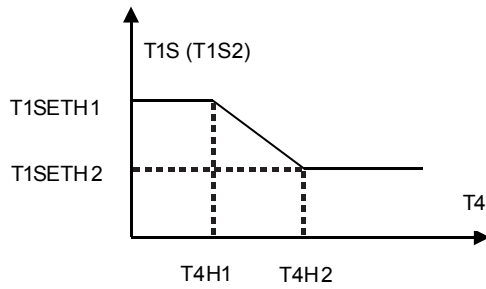

Olek: juhtmega kontrolleri seadistus, kui $T4H2 < T4H1$, seejärel vahetatakse ümber nende väärtused; kui $T1SETH1 < T1SETH2$, vahetatakse ümber nende väärtused.

Tabel 3. Madala temperatuuri seadistuse keskkonnatemperatuuri jahutamise kõver

T4	$-10 \leq T4 < 15$	$15 \leq T4 < 22$	$22 \leq T4 < 30$	$30 \leq T4$
1- T1S	16	11	8	5
2- T1S	17	12	9	6
3- T1S	18	13	10	7
4- T1S	19	14	11	8
5- T1S	20	15	12	9
6- T1S	21	16	13	10
7- T1S	22	17	14	11
8- T1S	23	18	15	12

Tabel 4. Kõrge temperatuuri seadistuse keskkonnatemperatuuri jahutamise kõver

T4	$-10 \leq T4 < 15$	$15 \leq T4 < 22$	$22 \leq T4 < 30$	$30 \leq T4$
1- T1S	20	18	17	16
2- T1S	21	19	18	17
3- T1S	22	20	19	17
4- T1S	23	21	19	18
5- T1S	24	21	20	18
6- T1S	24	22	20	19
7- T1S	25	22	21	19
8- T1S	25	23	21	20

Automaatseadistuse kõver

Automaatseadistuse kõver on üheksas kõver. Alljärgnevalt on toodud sellekohane arvutus.

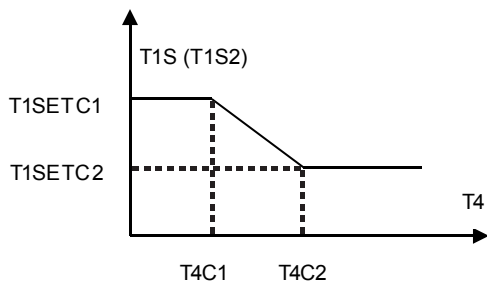

Olek: juhtmega kontrolleri seadistus, kui $T4H2 < T4H1$, seejärel vahetatakse ümber nende väärtused; kui $T1SETH1 < T1SETH2$, vahetatakse ümber nende väärtused.

MÄRKUSED

A series of horizontal dotted lines for writing notes.

16110600A02390 V1.0

规格：A4

材料：封面、封底为105g铜版纸

内页为100g双胶纸

黑白打印